

MIRKA

Mirka® Dust Extractor

1025 L

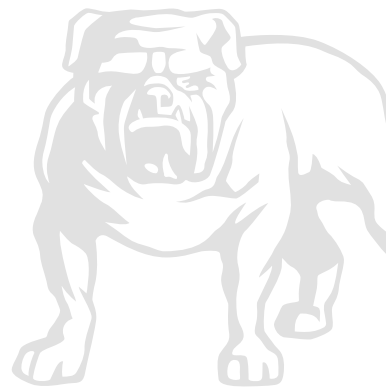

Mirka® Dust Extractor

1025 L

ar	إرشادات التشغيل.....	10	»»
bg	Инструкция за експлоатация.....	16	»»
cs	Návod k obsluze.....	20	»»
da	Brugsanvisning.....	24	»»
de	Bedienungsanleitung.....	28	»»
el	Οδηγίες χρήσης.....	32	»»
en	Operating instructions.....	36	»»
es	Instrucciones de manejo.....	40	»»
et	Kasutusjuhised.....	44	»»
fi	Käyttöohjeet.....	48	»»
fr	Instructions d'utilisation.....	52	»»
hr	Upute o radu.....	56	»»
hu	Kezelői útmutató.....	60	»»
it	Istruzioni per l'uso.....	64	»»
ja	語取扱説明書.....	68	»»
ko	취급설명서.....	72	»»
lt	Naudojimo instrukcijos.....	76	»»
lv	Lietošanas instrukcija.....	80	»»
mk	Упатства за ракување.....	84	»»
nl	Gebruiksaanwijzing.....	88	»»
no	Bruksanvisning.....	92	»»
pl	Instrukcje dot. użytkowania.....	96	»»
pt	Instruções de operação.....	100	»»
ro	Instrucțiuni de operare.....	104	»»
ru	Руководство по эксплуатации.....	108	»»
sl	Navodilo za uporabo.....	112	»»
sr	Uputstvo za rad.....	116	»»
sv	Bruksanvisning.....	120	»»
tr	İşletim Talimatları.....	124	»»
zh	操作说明.....	128	»»

A

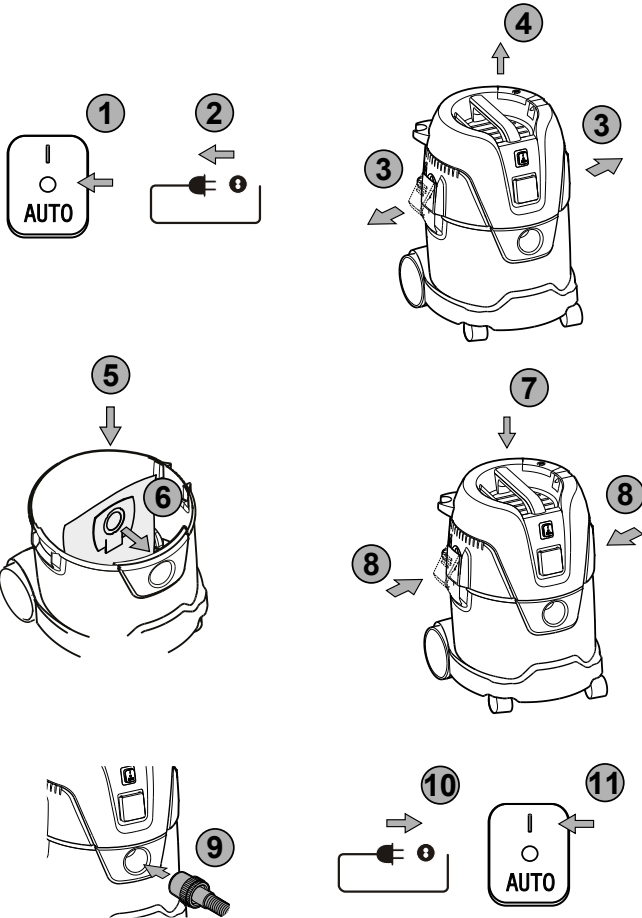
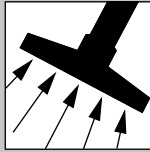

B

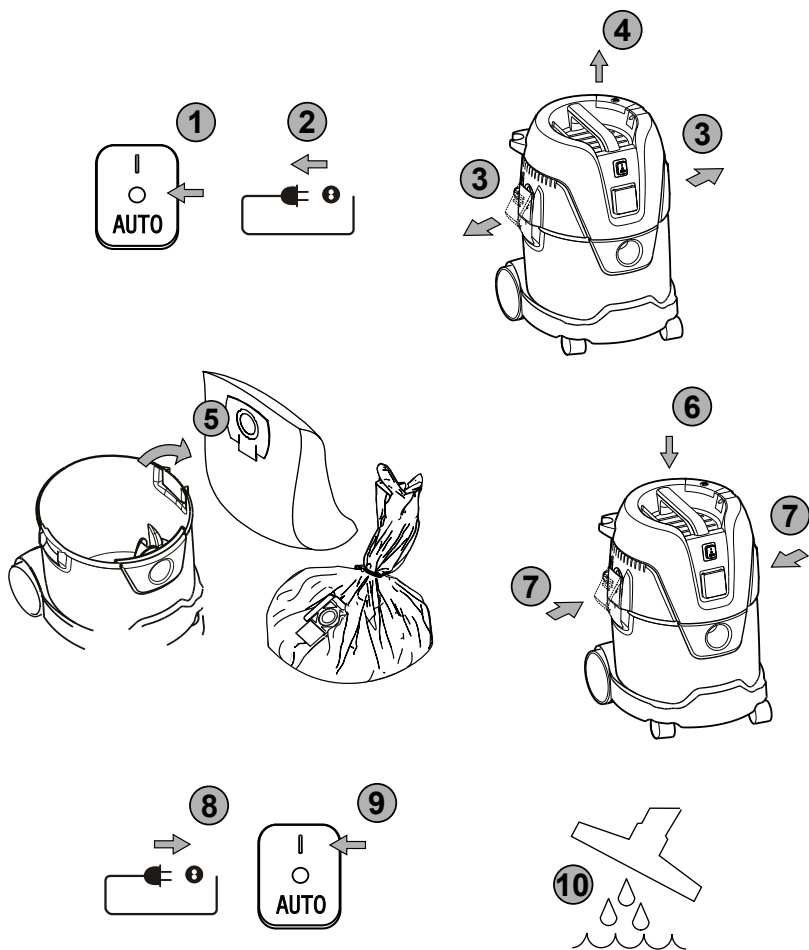

C

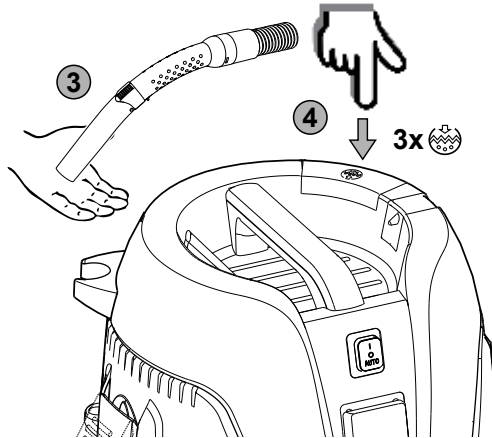
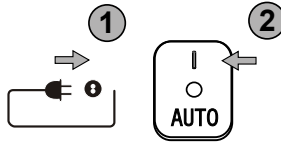
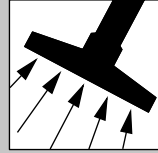
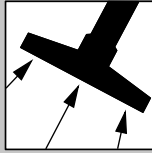

D

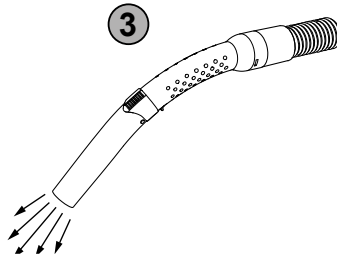
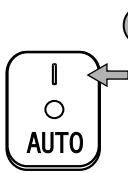
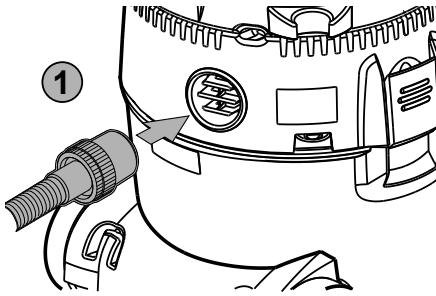
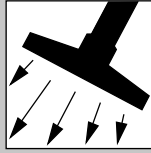

E

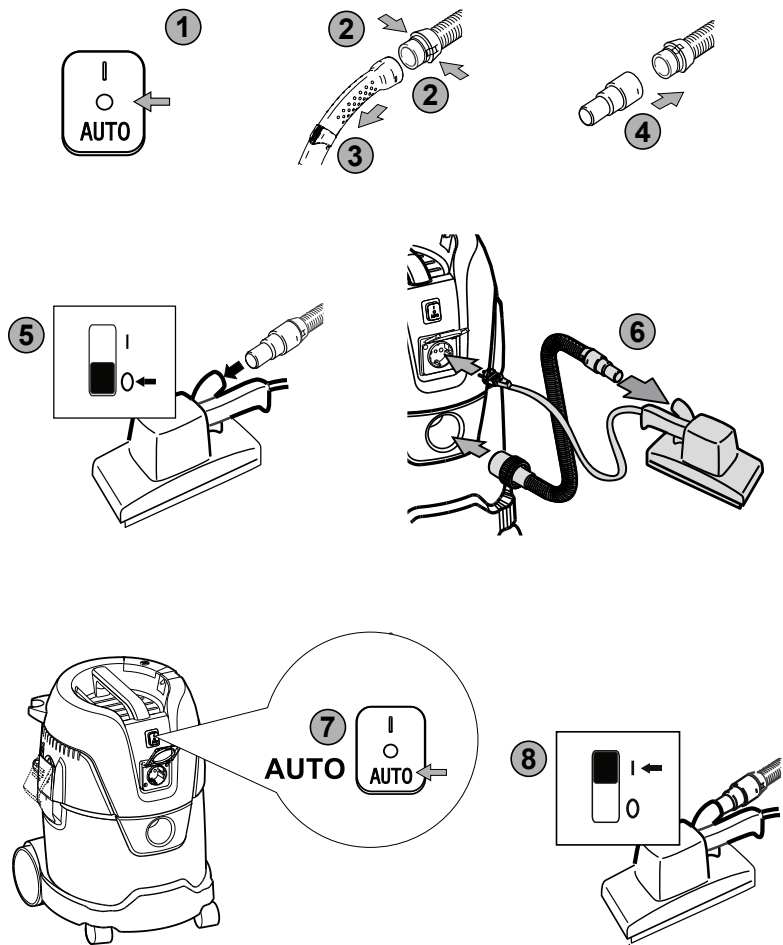
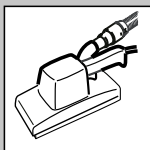

F

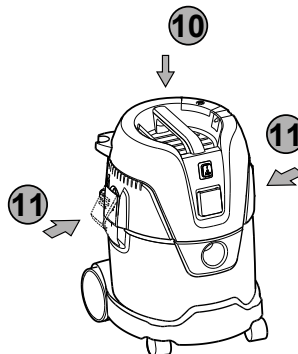
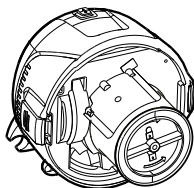
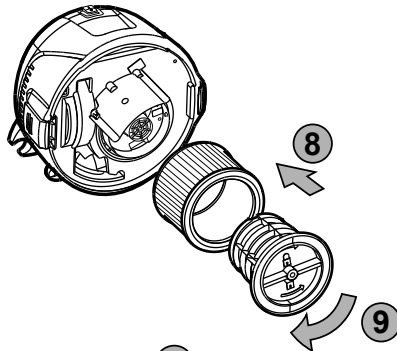
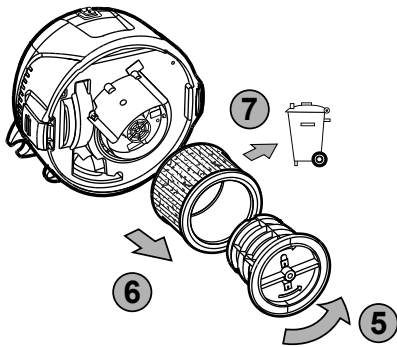
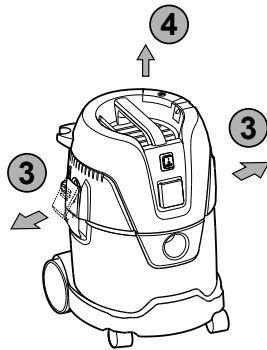
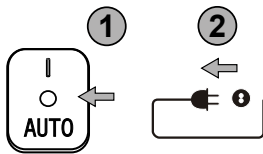
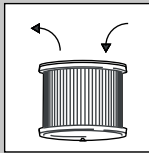

G

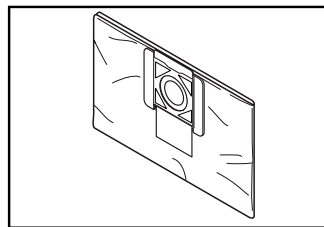
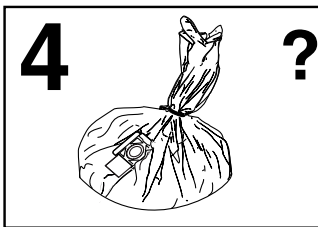
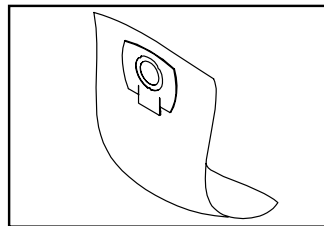
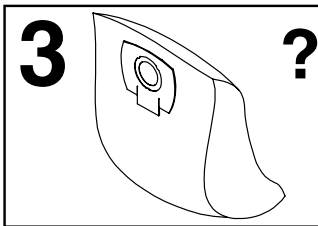
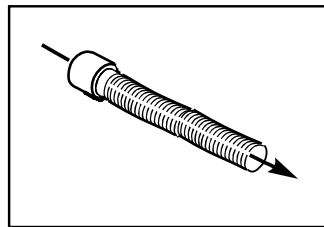
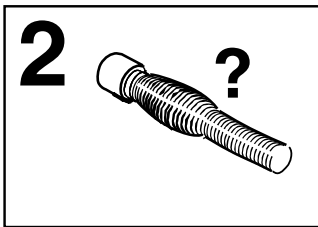
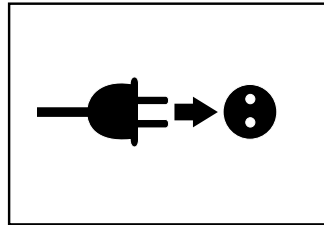
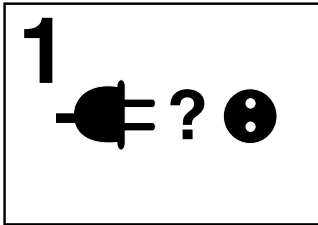

- من الأشعة فوق البنفسجية

قبل بدء التشغيل (A)

يتم تركيب كيس الفلتر الليفي في خزان الاتساخات بالفعل عند التسليم.

تأكد بنفسك من تطابق الجهد الكهربائي الموضح على لوحة الصنع مع الجهد الكهربائي للشبكة المحلية. قم بتوصيل المكنسة عبر مفتاح تأريض للحماية من الأعطال (FI) إلى الشبكة الكهربائية.

افحص سلك الكهرباء بانتظام للتحقق من عدم وجود تلفيات، مثل: تمزقات أو تقادم. إذا تعرض سلك الكهرباء للتلف، يجب عليك استبداله قبل مواصلة استخدام المكنسة لدى مركز خدمة Mirka أو لدى مركز فني كهربائي متخصص لتجنب المخاطر.

اقتصر على استخدام سلك الإطالة من النوع عالي الجودة أو من النوع الذي تحدده الشركة الصانعة. يراعى الحد الأدنى للمقطع العرضي للسلك:

طول الكابل	المقطع العرضي > 16 أمبير	المقطع العرضي > 25 أمبير
> 20 م	1.5 مم ²	2.5 مم ²
50-20 م	2.5 مم ²	4.0 مم ²

لا تقم بتشغيل المكنسة إلا وهي في حالة سليمة. لا تقم بالشفط مطلقاً بدون فلتر أو بفلتر تالف. استخدم دائماً كيس فلتر لشفط أنواع الغبار الجافة.

مع المكناس يجب توافر معدل كاف لتبادل الهواء في الغرفة، في حالة تناقص تصريف هواء المكنسة في الغرفة (تزاعى في ذلك التشريعات المحلية المعمول بها).

يجب إخطار موظفي التشغيل قبل العمل عن

- كيفية تناول المكنسة
- الأخطار الناجمة عن المادة التي يتعين امتصاصها
- التخلص الآمن من المواد الممتصة

الاستعمال (A)

الوظيفة	وضع المفتاح	Mirka® Dust Extractor 1025 L
تشغيل	I	
إيقاف	0	
Auto on/off	AUTO	

شفط السوائل (B)

قم بخلع كيس الفلتر قبل شفط السوائل. تحقق من وظيفة العوامة. قم بإنهاء العمل وتفريغ خزان الاتساخات على الفور عند ظهور رغوة أو في حالة تسرب سائل.

ترجمة الدليل إلى الإنجليزية. نحتفظ بحق إجراء تغييرات على هذا الدليل دون إشعار مسبق

مهم



اقرأ إرشادات الأمان هذه ودليل التشغيل بعناية قبل أن تقوم بتشغيل الجهاز أو استعماله أو صيانته. حافظ على دليل التشغيل بعناية وفي متناول اليد.

الاستخدام المتوافق مع الغرض والمطابق للتعليمات

إلى جانب دليل التشغيل والتشريعات الملزمة المعمول بها في بلد الاستخدام فيما يتعلق بتفادي الحوادث، يجب أيضًا مراعاة الضوابط التقنية الخاصة بإجراء الأعمال بطريقة فنية سليمة ومع الحفاظ على خصائص الأمان.

لا يجوز استعمال المكنسة

- إلا من قبل الأشخاص الذين يعرفون كيفية التعامل معها، شريطة أن يكون هؤلاء الأشخاص على دراية بكيفية استعمالها
- ويجب تشغيلها بالحرص اللازم

هذه المكنسة غير مخصصة للاستخدام من قبل الأشخاص (بمن فيهم الأطفال) الذين يعانون من نقص في القدرات الجسدية أو الحسية أو العقلية أو الذين لديهم قصور في الخبرة والمعرفة.

يجب مراقبة الأطفال حتى لا يعبتوا بالمكنسة.

المكنسة مناسبة

- لشفط الأتربة والسوائل
- للشفط على الآلات المحمولة باليد
- لفصل الغبار بحد عرض أكبر من 1 ملجم/م³ (فئة الغبار L). تراعى في ذلك التشريعات المحلية المعمول بها.



لا يجوز شفط المواد التالية:

- المواد الساخنة (السجائر المشتعلة أو الرماد الساخن وخلافه)
- السوائل القابلة للاشتعال أو الانفجار أو المسببة للتآكل (مثل البنزين والمذيبات والأحماض والقلويات وخلافه)
- الغبار القابل للاشتعال أو الانفجار (مثل غبار المغنيسيوم وخلافه)

قم بحماية المكنسة من

- الأمطار والبيئة الرطبة، باستثناء شفط السوائل
- قم بتنظيف نطاق الصيانة بحيث لا تصل أية مواد خطيرة إلى البيئة المحيطة

- عند إجراء أعمال الصيانة والإصلاح يجب تعبئة جميع الأجزاء غير النظيفة التي هي في حالة غير مرضية
- في أكياس مغلقة
 - والتخلص منها وفقاً للوائح المحلية السارية في هذه المسألة

التخلص من عناصر الفلتر وأكياس الفلتر
يتم التخلص من عناصر الفلتر وأكياس الفلتر وفقاً للوائح المحلية.

النقل

يجب قبل النقل غلق جميع أقفال خزانات الاتساختات. ولا يجوز قلب الجهاز في حالة وجود سائل في خزان الاتساختات. لا يجوز رفع المكنسة بخطاف الونش.

التخزين

قم بتخزين المكنسة في مكان جاف ومزود بحماية ضد التجمد.

تسليم المكنسة لإعادة استخدامها

حسب المواصفة الأوروبية EU/19/2012 بشأن الأجهزة
الكهربائية والإلكترونية القديمة، يجب تجميع الأجهزة الكهربائية
المستعملة بشكل منفصل، وتسليمها إلى مستودع للتخلص منها
بطريقة محافظة على البيئة. في حال وجود استفسارات يرجى
الاتصال بالإدارة المحلية التابع لها أو أقرب موزع لديك.



خدمة متواصلة

يجب دوماً إجراء الصيانة من قبل أشخاص مدربين. حتى يظل الضمان ساريًا والتأكد من الحصول على أفضل معدلات الأمان والأداء الوظيفي للجهاز، لا يجوز إجراء هذه الأعمال إلا من قبل فريق خدمة Mirka المعتمدين فقط. للعثور على أقرب مركز خدمة Mirka معتمد، قم بالاستفسار لدى خدمة عملاء Mirka أو لدى موزع Mirka.

تنظيف عنصر الفلتر (C)

عندما تضعف قوة الشفط:

1. قم بتشغيل المكنسة.
2. قم بإغلاق فتحة الفوهات أو فتحة خرطوم الشفط باستخدام باطن الكف.
3. قم بالضغط على زر التشغيل لتنظيف الفلتر ثلاث مرات على الأقل لمدة ثانيتين في كل منها. يتم تنظيف شرائح عنصر الفلتر من الغبار المتراكم من خلال تيار الهواء الناتج عن هذا.
4. إذا كانت قوة الشفط بعد تنظيف الفلتر محدودة للغاية: قم بتغيير الفلتر.

وظيفة النفخ (D)

المكنسة بها وظيفة نفخ لنفخ المواضع التي يتعذر الوصول إليها أو لتنظيف أسطح الأجسام الرطبة.

لا تقم بتوجيه الهواء المنفوخ في الغرف بشكل غير منضبط. قم دومًا باستعمال خرطوم نظيف عند استخدام وظيفة النفخ. يمكن أن يمثل الغبار الصاعد إلى أعلى خطرًا على الصحة. لا تستخدم وظيفة النفخ في الغرف المغلقة.

توصيل التجهيزة الكهربائية (E)

لا تستخدم المقبس الكهربائي الموجود في المكنسة إلا للأغراض المحددة في دليل التشغيل.

تنبيه! يجب مع التجهيزات المتصلة بالمقبس الكهربائي للجهاز مراعاة دليل التشغيل الخاص بها والتزم بإرشادات الأمان الواردة فيه.

قبل توصيل التجهيزة في المقبس الكهربائي للجهاز، قم بالآتي:

1. إطفاء المكنسة.
2. إيقاف تشغيل التجهيزة التي يتعين توصيلها.

بعد إيقاف تشغيل التجهيزة الكهربائية يستمر دوران محرك Dust Extractor 1025 L لنحو 5 ثوانٍ.

الصيانة والتنظيف والإصلاح (F+G)

لا تقم بتنفيذ أعمال صيانة إلا الموضحة في دليل التشغيل. قبل تنظيف وصيانة المكنسة يجب بصفة أساسية نزع القابس الكهربائي. لا تقم أبدًا برش الجزء العلوي للمكنسة بالماء: هناك خطر على الأشخاص، وخطر حدوث ماس كهربائي.

استخدام قطع الغبار والملحقات التكميلية غير الأصلية يمكن أن يؤثر سلبيًا على خصائص أمان المكنسة. اقتصر على استخدام قطع الغبار والملحقات التكميلية من Mirka Ltd.

لصيانة وتنظيف المكنسة، يجب التعامل معها بحيث لا تكون هناك مخاطر على الفنيين القائمين بالإصلاح ولا أي أشخاص آخرين.

في نطاق الصيانة

- استخدم نظام تهوية قسرية بالفلاتر
- قم بإرتداء سترة حماية

مواصفات الفنية:

EU	GB	CN	AU/NZ	L 1025	Mirka® Dust Extractor
240-220	240-220	220	240-220	فلط	الجهد الكهربائي للشبكة
60-50	60-50	60-50	60-50	هرتز	تردد الشبكة
16	13	10	10	أمبير	التأمين
1000	1000	1000	1000	واط	سحب القدرة IEC
2600	1900	1200	1200	واط	قيمة توصيل مقبس الجهاز
3600	3000	2200	2200	واط	قيمة التوصيل الإجمالية
(3600) 216	(3600) 216	(3600) 216	(3600) 216	م ³ /ساعة (لتر/دقيقة)	الدفق الحجمي للهواء
(210) 210	(210) 210	(210) 210	(210) 210	هكتوباسكال (ميلي بار)	الضغط المنخفض
2± 72	2± 72	2± 72	2± 72	ديسيبل (A)	مستوى ضغط صوت سطح القياس في مسافة 1 متر EN 60704-1
2± 64	2± 64	2± 64	2± 64	ديسيبل (A)	الضوضاء أثناء العمل
2.5>	2.5>	2.5>	2.5>	م/ثانية ²	اهتزاز الذراع واليد
5	5	7,5	7,5	متر	طول سلك الكهرباء
H05-VV F	H05-VV F	(YZW)3x1,5	H05-RR F		نوع سلك الكهرباء
I	I	I	I		فئة الحماية
IP24	IP24	IP24	IP24		نوع الحماية
1-55014	1-55014	1-55014	1-55014		درجة التشويش اللاسلكي
L	L	L	L		فئة الغبار
25	25	25	25	لتر	أحجام الخزان
395	395	395	395	مم	العرض
375	375	375	375	مم	العمق
530	530	530	530	مم	الارتفاع
8	8	8	8	كجم	الوزن بما في ذلك الملحقات التكميلية (صافي في التطبيق المتداول)

المواصفات عرضة للتغيير دون سابق إخطار. قد تختلف مجموعة الطراز بين الأسواق.

قطع الغيار والملحقات التكميلية

رقم Mirka	إشرح
8999600411	عنصر الفلتر
8999000211	كيس فلتر ليفي (5 قطع)



إقرار المطابقة

<p>نقر نحن فيما يلي أن الجهاز التالي ذكره يتطابق مع المتطلبات الصحية والأمنية الأساسية الملائمة بالقواعد المحددة المطبقة في الاتحاد الأوروبي وذلك لتصميمه وموديله بالإضافة إلى النموذج الذي قمنا بطرحه في الأسواق. وفي حالة القيام بأي تغيير بالجهاز بدون موافقتنا، يتم إلغاء سريان هذا الإقرار.</p>		
<p>المنتج: Mirka® Dust Extractor النوع: L 1025</p>		
<p>القواعد المحددة بالمجموعة الأوروبية: EC/65/2011، EU/30/2014، EC/42/2006</p>		
<p>المعايير الموحدة المطبقة EN 60335-1:2012 + A11:2014، EN 60335-2-69:2012، EN 55014-1:2006 + A1:2009 + A2:2011، EN 55014-2:2015، EN 61000-3-2:2014، EN 61000-3-3:2013</p>		
<p>وكيل التوثيق:</p>		
 <p>ستيفين سيوبيرج، الرئيس التنفيذي</p>	<p>MIRKA الشركة</p>	<p>18.04.2017 Jeppo مكان الإصدار وتاريخه</p>

Превод на ръководството на български език. Запазваме си правото да правим промени по това ръководство без предварително предупреждение.

Важни забележки



Преди инсталиране, работа или поддръжка на този инструмент, прочетете внимателно тези инструкции за безопасност и експлоатация. Съхранявайте тези инструкции на сигурно и лесно достъпно място.

Област на употреба на уреда

Освен ръководството за употреба и валидните в държавата на използване задължителни правила за предпазване от нещастни случаи, следва да бъдат спазвани и признатите технически правила за правилна и безопасна работа.

Уредът:

- Може да се ползва само от лица, които са обучени в боравенето му и на които изрично е възложено обслужването му
- Да се използва само под наблюдение

Този уред не е предназначен за ползване от лица (включително деца) с ограничени физически, сензорни или умствени способности, или лица без необходимия опит или познания.

Уверете се, че децата не играят с уреда.

Описание в това ръководство за експлоатация уреди са подходящи за

- сучещо пръст и течности
- изсмукване при ръчно управлявани машини
- за отделяне на прах с експозиционна гранична стойност по-голяма от 1 mg/m^3 (клас на чистота L). За целта съблюдавайте валидните национални разпоредб.



Следните материали не трябва да бъдат засмуквани:

- Нагорещени материали (доизгаснали цигари, гореща пепел и др.)
- Запалими, експлозивни, разяждащи течности (напр. бензин, разтворители, киселини, основи и др.)
- Запалими, експлозивни прахообразни материали (напр. магнезиев прах и др.)

Уредът трябва да

- да се използват само вътрешно, а не на открито
- да бъдат защитени от ултравиолетовите лъчи

Преди пускане в експлоатация (A)

При доставката ръкавният филтър от нетъкан текстил е вече поставен в резервоара за замърсявания.

Уверете се, че напрежението е показано на клиентите табела отговаря на напрежението на местната мрежа захранване. Препоръчително е, че прахосмукачката следва да бъдат свързани чрез остатъчна текущата прекъсвач.

Проверете захранващия кабел редовно, за да се открият признаци на увреждане, като например пукнатини или стареене. Ако захранващият кабел е повреден, той трябва да бъде заменен от Mirkа служба или електротехник за да се избегне опасността, преди употребата на прахосмукачката е продължена. Използвайте само вида на захранващия кабел, посочени в операцията ръководство.

Като удължителен кабел следва да се използва само посоченото от производителя или с поголяма стойност изпълнение. Обърнете внимание на минималното сечение на кабела:

Дължина на кабела	Сечение < 16 A	Сечение < 25 A
до 20 m	1,5 mm ²	2,5 mm ²
20 до 50 m	2,5 mm ²	4,0 mm ²

Използвайте уреда само ако тя е в невредим състояние. Никога не използвайте прахосмукачката ако филтър е повреден. За изсмукване на сухи прахове винаги използвайте ръкавен филтър.

При обезпрашаване в помещението трябва да има достатъчна вентилация, когато изходящият въздух от уреда се връща в помещението (за целта съблюдавайте валидните национални разпоредби).

Обслужващият персонал на уреда трябва преди работа с него да бъде информиран за

- боравенето с уреда
- евентуални опасности от засмуквания материал
- безопасното отстраняване на всмукания материал

Обслужване (A)

Mirka® Dust Extractor 1025 L	Позиция на превключателя	Функция
	I	Вкл.
	0	Изкл.
	AUTO	Auto on/off

Бране на течности (B)

Преди течностите, които се качват, винаги премахнете филтъра чанта. Проверете дали плувка работи правилно. Ако се развива пяна или течен окаже, незабавно да прекратят работа и празни мръсотията резервоар.

Почистване на филтърния елемент (C)

Когато смукателната мощност намалее:

1. Включете уреда.
2. Поставете ръка върху отвора на дюзата и отвора на смукателния маркуч.
3. Натиснете три пъти за поне 2 секунди бутона за почистване на филтъра. Ламелите на филтърния елемент ще бъдат почистени от наслоения прах посредством възникналия приток на въздух.
4. Засмукваща мощност е твърде ниска след почистване на филтъра: замени филтър.

Вентилатор функция (D)

Препаратът има функция вентилатор за почистване на труднодостъпни места или да изсъхне на повърхността на мокри предмети.

Не насочвайте въздуха в стаи по неконтролируем начин. Когато използвате функцията на вентилатора, винаги използвайте чиста маркуч. Разбърква-нагоре прах може да бъде опасно за здравето.

Режим на работа Auto-On/Off (E)

Контактната кутия на уреда е оборудвана само за посочените в ръководството за употреба цели.

ВНИМАНИЕ! Прочетете ръководството за употреба на подлежащия на свързване уред и спазвайте съдържащите се в него указания за безопасност.

Преди да включите уреда в уреда контакта:

1. Изключете прахосмукачката.
2. Изключете уреда, за да бъдат свързани.

Поддръжка, почистване и ремонт (F+G)

Изпълнете само поддържаща работа, които са описани в тази информация. Винаги извадете щепсела от мрежата, преди почистване и поддръжка на уреда. Да не се води в горната част на сукция опасност за хората: риск от късо съединение.

Използването на неоригинални резервни части и аксесоари може да повлияе на безопасността на уреда. Използвайте само резервни части и аксесоари на Mirka.

За поддръжката и почистването му с уреда трябва да се борави така, че да не възникне опасност за поддържащия персонал или за други лица.

В областта на поддръжката

- използване на филтрирано принудително обезвъздушаване
- носене на предпазно облекло
- почистване на областта на поддръжка така, наоколо да не попаднат опасни вещества

При работи по поддръжката и при ремонтни дейности всички замърсени части, които не са могли да бъдат добре почиствени

- трябва да бъдат опаковани в непропускащи чували
- да бъдат изхвърлени като отпадък в съответствие с валидните наредби

Техническата проверка трябва да се извършва най-малко веднъж годишно от сервиз на Mirka или от обучено лице, като се проверява например за повреда на филтъра, херметичност на уреда и функцията на контролните съоръжения.

Отстраняване на филтърни елементи, филтърни чували и Чували за отпадъци

Изхвърлете филтърни елементи, филтърни чували и Чували за отпадъци съгласно националните разпоредби.

Транспортиране

Преди транспортиране затворете всички ключалки на резервоара за мърсотия. Не накланяйте уреда, когато в резервоара за мърсотия има течност. Не повдигайте уреда с куки за кранове.

Съхранение

Съхранявайте уреда сух и защитен от замръзване.

Предаване на уреда за оползотворяване като вторични суровини



Съгласно Европейска директива 2012/19/ЕС за употребявани стари електроуреди и електронни уреди, използваните електроуреди трябва да се събират като отпадъци отделно и да се предават за екологичното им оползотворяване като вторични суровини. Свържете се с местните власти или най-близкия дилър за повече информация.

Допълнително обслужване

Обслужването трябва винаги да се извършва от обучен персонал. За да поддържате валидна гаранцията на инструмента и, за да гарантирате безопасността и функционалността на инструмента извършвайте обслужването винаги в оторизирания сервизен център на Mirka. За да откриете вашия локален оторизиран сервизен център на Mirka, свържете се с отдела за поддръжка на клиенти на Mirka или вашия дилър на Mirka.

Резервни части и аксесоари

Обозначение	Mirka №
Филтърен елемент	8999600411
Платнени филтърни чували (5 бр.)	8999000211

Декларация за съответствие



<p>С настоящото декларираме, че цитираната по-долу машина съответства по концепция и конструкция, както и по начин на производство, прилаган от нас, на съответните основни изисквания за техническа безопасност и безвредност на Директивите. При промени на машината, които не са съгласувани с нас, настоящата декларация губи валидност.</p>		
<p>Продукт: Mirka® Dust Extractor Тип: 1025 L</p>		
<p>Намиращи приложение Директиви: 2006/42/EK, 2014/30/EC, 2011/65/EK</p>		
<p>Намерили приложение хармонизира-ни стандарти: EN 60335-1:2012 + A11:2014, EN 60335-2-69:2012, EN 55014-1:2006 + A1:2009 + A2:2011, EN 55014-2:2015, EN 61000-3-2:2014, EN 61000-3-3:2013</p>		
<p>пълномощник по документацията:</p>		
<p>Jeppo 18.04.2017 г. Място и дата на издаване</p>	<p>Фирма</p>	<p>Stefan Sjöberg, Главен изпълнителен директор</p>

Технически данни

Mirka® Dust Extractor	1025 L	EU	GB	CN	AU/NZ
Мрежово напрежение	V	220–240	220–240	220	220–240
Мрежова честота	Hz	50–60	50–60	50–60	50–60
Мрежов предпазител	A	16	13	10	10
Консумирана мощност P_{IEC}	Watt	1000	1000	1000	1000
Мощност на присъединяване за контакта на уреда	Watt	2600	1900	1200	1200
Консумирана мощност P_s	Watt	3600	3000	2200	2200
Дебит на въздушния поток	m ³ /h (l/min)	216 (3600)	216 (3600)	216 (3600)	216 (3600)
Вакуум	hPa (mbar)	210 (210)	210 (210)	210 (210)	210 (210)
Ниво на звука на разстояние 1 м, EN 60704-1	dB(A)	72 ±2	72 ±2	72 ±2	72 ±2
Работен шум	dB(A)	64 ±2	64 ±2	64 ±2	64 ±2
Вибрация ръка-рамо	m/s ²	<2,5	<2,5	<2,5	<2,5
Захранващ кабел: дължина	m	5	5	7,5	7,5
Захранващ кабел: тип		H05-VV F	H05-VV F	(YZW) 3x1,5	H05-RR F
Клас на защитеност		I	I	I	I
Вид на защитата		IP24	IP24	IP24	IP24
Степен на потискане на радиосмущения		55014-1	55014-1	55014-1	55014-1
клас на чистота		L	L	L	L
Обем на резервоара за мърсотия	l	25	25	25	25
Широчина	mm	395	395	395	395
Дълбочина	mm	375	375	375	375
Височина	mm	530	530	530	530
Тегло вкл. аксесоари (нето, най-често приложение)	kg	8	8	8	8

Спецификациите са предмет на промяна без предварително уведомление. Диапазонът на моделите може да варира за различните пазари.

Příklad návodu k obsluze v angličtině. Vyhrazuje si právo změnit tento návod k obsluze bez předchozího upozornění.

Důležité



Tyto bezpečnostní a provozní pokyny si důkladně přečtěte před instalací, používáním a údržbou přístroje. Uchovávejte tyto pokyny na bezpečně přístupném místě.

Účel použití a stanovený způsob použití

Vedle provozního návodu a závazných předpisů bezpečnosti práce platných v zemi použití je nutno respektovat také uznávaná odborně-technické zásady bezpečné a odborně správné práce.

Spotřebič

- smů obsluhovat iba osoby, ktoré boli oboznámené s jeho obsluhou a jeho obsluha im bola výslovne prikázaná
- prevádzkovať iba pod dohľadom

Toto zařízení není určeno pro použití osobami (včetně dětí) s omezenými fyzickými, smyslovými nebo mentálními schopnostmi, nebo osobami, které nemají dostatečné zkušenosti a znalosti.

Děti musí být pod dohledem, aby si se zařízením nehrály.

Přístroje popsané v tomto návodu k obsluze jsou určeny:

- k vysávání prachu a kapalin
- k odsávání u ručně vedených strojů
- k odlučování prachových substancí s expozičními limity vyššími než 1 mg/m³ (třída filtrace prachu L) K tomuto je nutno dodržovat platná národní ustanovení.



Vysávat se nesmějí tyto materiály:

- horké materiály (doutnající cigarety, horký popel atd.)
- hořlavé, výbušné, agresivní kapaliny (např. benzín, ředidla, kyseliny, louhy atd.)
- hořlavé, výbušné prachy (např. hořčičkový prach atd.)

Zařízení musí

- být používán pouze v interiéru, a ne venku
- být chráněny před UV zářením

Před uvedením do provozu (A)

Rounový filtrační sáček je vložený v záchytné nádobě již při expedici.

Presvědčte se, zda napětí uvedené na typovém štítku souhlasí s napětím v místní síti. Doporučujeme řístroj zapojovat přes automatický ochranný spínač.

Pravidelně kontrolujte, zda síťová přípojka není poškozená, např. nevykazuje trhlinky či známky stárnutí. Jestliže je síťová přípojka poškozená, je nutno, aby byla před dalším použitím přístroje provedena její výměna servisem firmy Mirka nebo odborným elektrikářem tak, aby bylo eliminováno nebezpečí ohrožení. Používejte pouze typ napájecího kabelu je uvedeno v návodu k obsluze.

Za účelem prodloužení vedení je dovoleno použít pouze takové vedení, jehož provedení bude odpovídat specifikaci výrobce anebo kvalitnější vedení. Při použití prodlužovacího kabelu dodržujte hodnoty minimálního průřezu:

Délka kabelu < 16 A	Průřez < 16 A	Průřez < 25 A
< 20 m	1,5 mm ²	2,5 mm ²
20–50 m	2,5 mm ²	4,0 mm ²

Použijte přístroj pouze v případě, že je v nepoškozeném stavu. Nikdy nevysávejte s poškozeným filtračním článkem. K odsávání suchého prachu používejte vždy filtrační sáček.

Jestliže se odpadní vzduch z přístroje vrací zpět do místnosti, je nutno, aby byla při vysávání prachu v takové místnosti zajištěna dostatečná výměna vzduchu (k tomuto je nutno dodržovat platná národní ustanovení).

Personál, který bude provádět obsluhu přístroje, je nutno před zahájením práce informovat o:

- manipulaci s přístrojem
- o nebezpečích spojených s vysávaným materiálem
- bezpečném způsobu odstranění a likvidace vysátého materiálu

Obsluha (A)

Mirka® Dust Extractor 1025 L	Poloha spínače	Funkce
	I	Zapnutí
	0	Vypnutí
	AUTO	Auto on/off

Vysávání kapalin (B)

Před kapalinou jsou sebrány, vždy vyjměte filtrační sáček. Zkontrolujte, zda funguje správně plavat. Začneli se tvořit pěna nebo z vysavače vycházejí kapalina, ihned přerušete práci a vyprázdníte zásobník nečistot.

Očištění filtračního článku (C)

Pokud dojde k poklesu sacího výkonu:

- Zapnutí vysavače.
- Otvor hubice nebo sací hadice uzavřete dlaní ruky.
- Stiskněte prachový filtr působící knoflík nejméně třikrát po dobu 2 sekund. Takto generovaným proudem vzduchu dojde k očištění lamel filtračního článku od ulpělého prachu.
- Sací výkon je příliš nízká po čištění filtru: filtr vyměnit.

Dmychadlo funkce (D)

Vakuu má funkci ventilátoru sfouknout nepřístupných oblastech nebo pro sušení povrchů z mokřých předmětů.

Nekontrolovaně Nemířte vzduchu do místnosti. Použijete-li funkci ventilátoru, vždy používejte čisté hadice. Míchá upruch může být nebezpečné pro zdraví. Funkci ventilátor nepoužívejte v uzavřených místnostech.

Připojení elektrického spotřebiče (E)

Zásuvka na přístroji se smí používat pouze pro účely uvedené v tomto provozním návodu.

POZOR! Je nutno dodržovat provozní návody přístrojů zapojených do přístrojové zásuvky a zde obsažené bezpečnostní pokyny.

Před zapojením dalšího přístroje do přístrojové zásuvky:

1. Vypnout vysavač.
2. Vypnout připojovaný přístroj.

Údržba, čištění a opravy (F+G)

Provádějte pouze takové údržbářské práce, které jsou popsány v tomto provozním návodu. Před zahájením čištění a údržby přístroje je zásadně nutno vytáhnout síťovou zástrčku ze zásuvky. Nikdy neostříkujte horní díl vysavače vodou: nebezpečí úrazu, nebezpečí zkratu.

Použitím jiných než originálních náhradních dílů a příslušenství může dojít ke snížení bezpečnosti přístroje. Používejte pouze náhradní díly a příslušenství od firmy Mirka.

Při údržbě a čištění je s přístrojem nutno zacházet tak, aby personál provádějící údržby ani další osoby nebyl vystaven žádnému nebezpečí.

V prostoru provádění údržby:

- použijte nucené odvětrávání přes filtr
- noste ochranný oděv
- při čištění prostoru provádění údržby postupujte tak, aby se do okolí nedostaly žádné nebezpečné látky

Při provádění prací v rámci údržby a čištění je nutno všechny znečištěné díly, které se nepodařilo uspokojivě očistit

- zabalit do nepropustných vaků
- zlikvidovat v souladu s platnými předpisy pro likvidaci

Minimálně jednou ročně je nutno provést zkoušku týkající se produkce prachu, buď servisem firmy Mirka nebo příslušně kvalifikovanou jinou osobou, která obsahuje např. kontrolu poškození filtru, vzduchotěsnosti přístroje a funkce kontrolních mechanismů.

Likvidace filtračních prvků, filtrační sáčky a tašky pro likvidaci

Zlikvidujte filtračních prvků, filtrační sáčky a tašky pro likvidaci v souladu s národními předpisy.

Peprava

Před přepravou je nutno uzavřít všechny blokovací a uzavírací prvky zásobníku na nečistoty. Pokud je v zásobníku na nečistoty obsažena kapalina, spotřebič nenaklánějte. Spotřebič nezvedejte s pomocí jeřábového háku.

Skladování

Přístroj skladujte v suchu a chraňte před mrazem.

Odevzdání spotřebiče k recyklaci



Podle ustanovení směrnice 2012/19/EU o odpadech z elektrických a elektronických zařízení se použité elektrické spotřebiče musí sbírat odděleně a předat k ekologické recyklaci. S případnými dotazy se, prosím, obraťte na své obecní zastupitelství nebo na nejbližšího prodejce.

Další servis

Servis musí vždy provádět vyškolený pracovník. v zájmu zachování platnosti záruky a zajištění bezpečnosti a funkčnosti přístroje se vyžaduje provádět servis v autorizovaném servisním středisku společnosti Mirka. Vaše místní autorizované středisko společnosti Mirka vám pomůže vyhledat zákaznická služba nebo obchodní zástupce naší společnosti.

Náhradní díly a příslušenství

Označení	Mirka č.
Filtrační článek	8999600411
Vatované vaky s filtrem (5 kusů)	8999000211

Prohlášení o shodě



Tímto prohlašujeme, že níže označené stroje odpovídají jejich základní koncepcí a konstrukčním provedením, stejně jako námi do provozu uvedenými konkrétními provedeními, příslušným zásadním požadavkům o bezpečnosti a ochraně zdraví směrnic. Při jakýchkoli na stroji provedených změnách, které nebyly námi odsouhlaseny, pozbývá toto prohlášení svou platnost.		
Výrobek: Mirka® Dust Extractor Typ: 1025 L		
Příslušné směrnice: 2006/42/ES, 2014/30/EU, 2011/65/ES		
Použité harmonizační normy: EN 60335-1:2012 + A11:2014, EN 60335-2-69:2012, EN 55014-1:2006 + A1:2009 + A2:2011, EN 55014-2:2015, EN 61000-3-2:2014, EN 61000-3-3:2013		
Osoba zplnomocněná sestavením dokumentace:		
Jeppo 18. 4. 2017 Místo a datum vydání	MIRKA Společnost	 Stefan Sjöberg, CEO

Technické údaje

Mirka® Dust Extractor	1025 L	EU	GB	CN	AU/NZ
Síťový napětí	V	220–240	220–240	220	220–240
Síťový kmitočet	Hz	50–60	50–60	50–60	50–60
Síťová pojistka	A	16	13	10	10
Příkon _{ec}	Watt	1000	1000	1000	1000
Přípojná hodnota pro zásuvku přístroje	Watt	2600	1900	1200	1200
Příkon	Watt	3600	3000	2200	2200
Objemový proud vzduchu	m ³ /h (l/min)	216 (3600)	216 (3600)	216 (3600)	216 (3600)
Podtlak	hPa (mbar)	210 (210)	210 (210)	210 (210)	210 (210)
Hladina akustického tlaku na měrnou plochu ve vzdálenosti 1 m, ISO 3744, EN 60704-2-1	dB(A)	72 ±2	72 ±2	72 ±2	72 ±2
Provozní hluk	dB(A)	64 ±2	64 ±2	64 ±2	64 ±2
Vibrace ruky a paže	m/s ²	<2,5	<2,5	<2,5	<2,5
Síťové přípojovací vedení: Délka	m	5	5	7,5	7,5
Síťové přípojovací vedení: Typ		H05-VV F	H05-VV F	(YZW) 3x1,5	H05-RR F
Třída ochrany		I	I	I	I
Druh ochrany		IP24	IP24	IP24	IP24
Stupeň odrušení radiových vln		55014-1	55014-1	55014-1	55014-1
Třída filtrace prachu		L	L	L	L
Objem zásobníku	l	25	25	25	25
Šířka	mm	395	395	395	395
Hloubka	mm	375	375	375	375
Výška	mm	530	530	530	530
Hmotnost vč. příslušenství (net, nejběžnější aplikace)	kg	8	8	8	8

Specifikace výrobku se mohou změnit bez předchozího upozornění. Modelová řada se může na různých trzích lišit.

Oversættelse af engelsk manual. Vi forbeholder os ret til at ændre i manualen uden forudgående varsel.

Vigtigt



Læs disse sikkerheds- og brugsanvisninger omhyggeligt inden installering, betjening eller vedligeholdelse af dette værktøj. Opbevar denne brugsanvisning et sikkert og tilgængeligt sted.

Anvendelsesområde og hensigtsmæssig brug

Udover driftsvejledningen og de regler, som gælder forpligtende i brugerlandet til forebyggelse af uheld, skal man også overholde de anerkendte fagtekniske regler vedrørende sikkerhedskorrekt og faglig korrekt arbejdsmåde.

Apparatet må

- kun benyttes af personer, som er blevet instrueret i brugen og som udtrykkeligt har fået til opgave at betjene maskinen
- kun benyttes under opsyn

Dette apparat er ikke beregnet til anvendelse af personer (inkl. børn) med begrænsede fysiske, følelsesmæssige eller mentale evner eller manglende erfaring og viden.

Børn skal overvåges for at sikre, at de ikke leger med støvsugeren.

Apparaterne, som er beskrevet i denne brugsvejledning, er egnede

- til opsugning af tørt støv og smuds, væsker
- Til afsugning på håndførte maskiner
- til udskillelse af støv med en ekspositionsgrænseværdi større end 1 mg/m^3 (støvklasse L). Tag i denne sammenhæng hensyn til de gældende nationale bestemmelser.



Følgende materialer må ikke suges op:

- varme materialer (glødende cigaretter, varm aske osv.)
- brændbare, eksplosive, aggressive væsker (f. eks. benzin, opløsningsmidler, syrer, lud osv.)
- brændbare, eksplosive støvtyper (f. eks. magnesiumstøv osv)

Apparatet skal

- kun bruges indendørs og ikke udendørs
- være beskyttet mod UV-stråling

Før idriftsættelse (A)

Fleece-filterposen er allerede sat i smudsbeholderen ved leveringen.

Kontrollér, at den på typeskiltet oplyste spænding svarer til den lokale forsyningsspænding. Det anbefales at sugeren sikres med et HFI-relæ.

Nettilslutningsledningen skal kontrolleres jævnligt med hensyn til beskadigelser som f. eks. revnedannelse eller ældning. Når tilslutningsledningen er beskadiget, skal denne udskiftes af Mirka Service eller en autoriseret elektriker, inden apparatet atter tages i brug, for på denne måde at undgå farer for brugeren. Tilslutningsledningen må kun erstattes af den i driftsvejledningen oplyste type.

Som forlængerledning må kun anvendes den af fabrikanten oplyste type eller en ledning af bedre kvalitet. Anvendes en forlængerledning skal ledningernes tværsnit være på mindst:

Ledningslængde	Tværsnit < 16 A	Tværsnit < 25 A
< 20 m	1,5 mm ²	2,5 mm ²
20–50 m	2,5 mm ²	4,0 mm ²

Apparatet skal bruges kun, hvis det er i ubeskadiget stand. Der må aldrig suges med et beskadiget filter. Anvend altid en filterpose til at suges tørt støv.

Ved afstøvning skal der sørges for tilstrækkelig luftudveksling i lokalet, når apparatets brugte luft ledes tilbage til lokalet (tag i denne sammenhæng hensyn til de gældende nationale bestemmelser).

Apparatets operatører skal inden arbejdet oplyses om

- brugen af apparatet
- farer, som udgår fra de stoffer, der skal suges op
- den sikre bortskafning af opsuget materiale

Betjening (A)

Mirka® Dust Extractor 1025 L	Kontaktstilling	Funktion
	I	Tænd
	0	Sluk
	AUTO	Auto on/off

Opsugning af væske (B)

For opsugning af væske skal filterposen fjernes. Kontroller at svømmeren fungerer korrekt. Ved skumdannelse eller udslip af væske skal arbejdet straks standses og smudsbeholderen tømmes omgående.

Afrensning af filterelementet (C)

Når sugeeffekten forringes:

1. Tænd sugeren.
2. Luk dyse- eller sugeslangeåbningen med håndfladen.
3. Tryk mindst tre gange for 2 sekunder på knappen til filterafrensning. Filterelementets lameller renses for aflejret støv gennem den herved dannede luftstrøm.
4. Hvis sugestyrken er for lav efter filterrensning: udskift filteret.

Blæser funktion (D)

Renere har en funktion af blæser til at rense utilgængelige områder eller tørre overfladen af våde objekter.

Ret ikke luft i værelser i en ukontrolleret måde. Når du bruger funktionen blæser, brug altid en ren rør. Støv sparket-up kan være farligt for helbredet. Brug ikke funktionen blæser i lukkede rum.

Tilslutning af elektrisk udstyr (E)

Stikkontakten på apparatet må kun benyttes til de i driftsvejledningen angivne formål.

GIV AGT! Ved ekstra apparater, som er tilsluttet til stikkontakten på dette apparat, skal der tages hensyn til ekstraudstyrets driftsvejledning og de deri beskrevne sikkerhedshenvisninger.

Før ekstraudstyr tilsluttes til stikkontakten:

1. Sluk for sugeren.
2. Sluk for det apparat, som skal tilsluttes.

Service, rensning og reparation (F+G)

Gennemfør kun servicearbejde, som er beskrevet i driftsvejledningen. Før rensning og servicering af apparatet skal man principielt trække stikket ud af stikkontakten. Der må aldrig sprøjtes vand på sugerens overdel: fare for personer, kortslutningsfare.

Brugen af ikke originale reserve- og tilbehørdele kan få negativ indflydelse på apparatets sikkerhed. Anvend kun reserve- og tilbehørdele fra Mirka.

Til servicering og rensning skal apparatet behandles således, at der ikke opstår nogen fare for servicepersonalet og andre personer.

I serviceområdet skal der

- anvendes filtreret tvangsventilation
- bæres beskyttelsestøj
- serviceområdet skal renses således, at der ikke kan komme nogen farlige stoffer ud i miljøet

I forbindelse med service- og reparationsarbejde skal alle forurende dele, som ikke kunne renses på tilfredstillende måde

- pakkes ind i tætte poser
- bortskaffes i henhold til de gældende bestemmelser

Mindst en gang om året skal der gennemføres et støvteknisk eftersyn enten af Mirka Service eller tilsvarende uddannede personer for at kontrollere filteret for skader og for at kontrollere apparatets lufttæthed og kontrolmekanismernes funktion.

Fjernelse af filterelementer, filterposer og affaldsposer

Kassér filterelementer, filterposer og affaldsposer i overensstemmelse med nationale bestemmelser.

Transport

Inden transport skal alle lukkemekanismer på smudsbeholderen lukkes. Apparatet må ikke vippe, når der er væske i smudsbeholderen. Løft ikke apparatet med krankroge.

Opbevaring

Apparatet skal opbevares tørt og beskyttet imod frost.

Gør maskinen klar til genbrug



I henhold til det europæiske direktiv 2012/19/EU vedrørende elektriske og elektroniske apparater skal gamle elektriske apparater indsamles særskilt og tilføres en miljøvenlig form for genbrug. I tilfælde af, at De har spørgsmål, bedes De henvende Dem til kommunekontoret eller Deres nærmeste forhandler.

Yderligere service

Service skal altid udføres af uddannet personale. For at bevare garantien på værktøjet og for at sikre, at værktøjet er optimalt sikkert og funktionsdygtigt, skal service udføres af et af Mirkas autoriserede servicecentre. Kontakt Mirkas kundeservice eller din Mirka-forhandler for at finde det nærmeste autoriserede servicecenter.

Reserve dele og tilbehør

Betegnelse	Mirka Artikelnr.
Filterelement	8999600411
Fleece-filterpose (5 stk.)	8999000211

Overensstemmelseserklæring



Hermed erklærer vi, at den nedenfor nævnte maskine i design og konstruktion og i den af os i handlen bragte udgave overholder de gældende grundlæggende sikkerhedsog sundhedskrav i direktiverne. Ved ændringer af maskinen, der foretages uden forudgående aftale med os, mister denne erklæring sin gyldighed.		
Produkt: Mirka® Dust Extractor Type: 1025 L		
Gældende direktiver: 2006/42/EF, 2014/30/EU, 2011/65/EF		
Anvendte harmoniserede standarder: EN 60335-1:2012 + A11:2014, EN 60335-2-69:2012, EN 55014-1:2006 + A1:2009 + A2:2011, EN 55014-2:2015, EN 61000-3-2:2014, EN 61000-3-3:2013		
Dokumentationsbefuld mægtiget:		
Jeppo 18.04.2017 Sted og dato for udstedelse	MIRKA Virksomhed	 Stefan Sjöberg, CEO

Tekniske data

Mirka® Dust Extractor	1025 L	EU	GB	CN	AU/NZ
Spænding	V	220–240	220–240	220	220–240
Netfrekvens	Hz	50–60	50–60	50–60	50–60
Sikring	A	16	13	10	10
Effektforbrug ^{IEC}	Watt	1000	1000	1000	1000
Apparatets stikdåse	Watt	2600	1900	1200	1200
Effektforbrug	Watt	3600	3000	2200	2200
Luft-volumenstrøm	m ³ /h (l/min)	216 (3600)	216 (3600)	216 (3600)	216 (3600)
Undertryk	hPa (mbar)	210 (210)	210 (210)	210 (210)	210 (210)
Målearealtrykniveau i 1 m afstand, EN 60704-1	dB(A)	72 ±2	72 ±2	72 ±2	72 ±2
Arbejdsstøj	dB(A)	64 ±2	64 ±2	64 ±2	64 ±2
Hånd-arm vibrationer	m/s ²	<2,5	<2,5	<2,5	<2,5
Netledning, længde	m	5	5	7,5	7,5
Netledning, type		H05-VV F	H05-VV F	(YZW) 3x1,5	H05-RR F
Beskyttelsesklasse		I	I	I	I
Beskyttelsesart		IP24	IP24	IP24	IP24
Radiostøjdæmpningsgrad		55014-1	55014-1	55014-1	55014-1
Støvkasse		L	L	L	L
Beholdervolumen	l	25	25	25	25
Bredde	mm	395	395	395	395
Dybde	mm	375	375	375	375
Højde	mm	530	530	530	530
Vægt inkl. tilbehør (netto, de mest almindelige anvendelse)	kg	8	8	8	8

Specifikationer kan blive ændret uden forudgående varsel. Modeludbuddet kan variere mellem de forskellige markeder.

Übersetzung der Anweisung in Englisch. Wir behalten uns das Recht vor, zu jeder Zeit ohne vorausgegangene Ankündigung Änderungen in diesem Handbuch vorzunehmen.

Wichtig



Lesen Sie diese Sicherheitshinweise und die Betriebsanleitung sorgfältig durch, bevor Sie die Maschine in Betrieb nehmen, bedienen oder warten. Bewahren Sie diese Betriebsanleitung sorgfältig und griffbereit auf.

Verwendungszweck und bestimmungsgemäßer Gebrauch

Neben der Betriebsanleitung und den im Verwenderland geltenden verbindlichen Regelungen zur Unfallverhütung sind auch die anerkannten fachtechnischen Regeln für sicherheits- und fachgerechtes Arbeiten zu beachten.

Der Sauger darf

- nur von Personen benutzt werden, die in der Handhabung unterwiesen und ausdrücklich mit der Bedienung beauftragt sind
- nur unter Aufsicht betrieben werden

Der Sauger ist nicht bestimmt für die Benutzung durch Personen (inklusive Kindern) mit verminderten physischen, sensorischen oder geistigen Fähigkeiten, oder mit Mangel an Erfahrung und Wissen.

Kinder sind zu beaufsichtigen, damit diese nicht mit dem Sauger spielen.

Der Sauger ist geeignet

- zum Aufsaugen von Staub und Flüssigkeiten
- zum Absaugen an handgeführten Maschinen
- zur Abscheidung von Staub mit einem Expositions-Grenzwert von größer als 1 mg/m^3 (Staubklasse L). Beachten Sie hierzu die für Sie gültigen nationalen Bestimmungen.



Folgende Materialien dürfen nicht gesaugt werden:

- heiße Materialien (glimmende Zigaretten, heiße Asche usw.)
- brennbare, explosive, aggressive Flüssigkeiten (z.B. Benzin, Lösungsmittel, Säuren, Laugen usw.)
- brennbare, explosive Stäube (z.B. Magnesiumstaub usw.)

Den Sauger

- vor Regen und feuchter Umgebung schützen, außer dem Saugen von Flüssigkeiten
- vor UV-Strahlung schützen

Vor der Inbetriebnahme (A)

Der Vlies-Filtersack ist bei Auslieferung bereits in den Schmutzbehälter eingesetzt.

Überzeugen Sie sich davon, dass die auf dem Typenschild angegebene Spannung mit der örtlichen Netzspannung übereinstimmt. Den Sauger über einen Fehlerstromschutzschalter (FI) an das Stromnetz anschließen.

Netzanschlussleitung regelmäßig auf Beschädigungen wie z.B. Rissbildung oder Alterung prüfen. Wenn die Netzanschlussleitung beschädigt ist, muss diese vor dem weiteren Gebrauch des Saugers durch den Mirka-Service oder eine Elektrofachkraft ersetzt werden, um Gefährdungen zu vermeiden.

Als Verlängerungsleitung nur die vom Hersteller angegebene oder eine höherwertige Ausführung verwenden. Auf Mindestquerschnitt der Leitung achten:

Kabellänge	Querschnitt < 16 A	Querschnitt < 25 A
< 20 m	1,5 mm ²	2,5 mm ²
20–50 m	2,5 mm ²	4,0 mm ²

Den Sauger nur in unbeschädigtem Zustand in Betrieb nehmen. Nie ohne Filter oder mit beschädigtem Filter saugen. Zum Saugen trockener Stäube immer einen Filtersack benutzen.

Bei Saugern muss eine ausreichende Luftwechselrate im Raum vorhanden sein, wenn die Abluft des Saugers in den Raum zurückgeht (beachten Sie hierzu die für Sie gültigen nationalen Bestimmungen).

Das Bedienpersonal ist vor der Arbeit zu informieren über

- die Handhabung des Saugers
- vom aufzusaugenden Material ausgehende Gefahren
- die sichere Beseitigung des aufgesaugten Materials

Bedienung (A)

Mirka® Dust Extractor 1025 L	Schalterstellung	Funktion
	I	Ein
	0	Aus
	AUTO	Auto on/off

Flüssigkeiten saugen (B)

Vor dem Aufsaugen von Flüssigkeiten den Filtersack entfernen. Funktion des Schwimmers überprüfen. Bei Schaumentwicklung oder Flüssigkeitsaustritt sofort die Arbeit beenden und den Schmutzbehälter entleeren.

Filterelement reinigen (C)

Wenn die Saugleistung nachlässt:

1. Sauger einschalten.
2. Mit der Handfläche Düsen- oder Saugschlauchöffnung verschließen.
3. Betätigungsknopf für die Filterabreinigung mindestens dreimal für jeweils 2 Sekunden drücken. Die Lamellen des Filterelements werden durch den dabei entstehenden Luftstrom von abgelagertem Staub gereinigt.
4. Wenn die Saugleistung nach Filterabreinigung zu gering ist: Filter wechseln.

Blasfunktion (D)

Der Sauger hat eine Blasfunktion zum Ausblasen unzugänglicher Stellen oder zum Trocknen von Oberflächen feuchter Gegenstände.

Die ausgeblasene Luft nicht unkontrolliert in Räume leiten. Bei Verwendung der Blasfunktion immer einen sauberen Schlauch benutzen. Aufgewirbelter Staub kann gesundheitsgefährlich sein. Blasfunktion nicht in geschlossenen Räumen verwenden.

Elektrowerkzeug anschließen (E)

Die Steckdose am Sauger nur für die in der Betriebsanleitung festgelegten Zwecke verwenden.

ACHTUNG! Bei an der Gerätesteckdose angeschlossenen Werkzeugen sind deren Betriebsanleitung und die darin enthaltenen Sicherheitshinweise zu beachten.

Vor dem Einstecken eines Werkzeugs in die Gerätesteckdose:

1. Sauger abschalten.
2. Anzuschließendes Werkzeug abschalten.

Wartung, Reinigung und Reparatur (F+G)

Nur Wartungsarbeiten ausführen, die in der Betriebsanleitung beschrieben sind. Vor dem Reinigen und Warten des Saugers ist grundsätzlich der Netzstecker zu ziehen. Das Saugeroberteil niemals mit Wasser abspritzen: Gefahr für Personen, Kurzschlussgefahr.

Die Verwendung von nicht originalen Ersatz- und Zubehörteilen kann die Sicherheit des Saugers beeinträchtigen. Nur Ersatz- und Zubehörteile von Mirka Ltd verwenden.

Zur Wartung und Reinigung muss der Sauger so behandelt werden, dass keine Gefahr für das Wartungspersonal und andere Personen entsteht.

Im Wartungsbereich

- gefilterte Zwangsentlüftung anwenden
- Schutzkleidung tragen
- den Wartungsbereich so reinigen, dass keine gefährlichen Stoffe in die Umgebung gelangen

Bei Wartungs- und Reparaturarbeiten müssen alle verunreinigten Teile, die nicht zufriedenstellend gereinigt werden konnten

- in undurchlässigen Beuteln verpackt werden
- in Übereinstimmung mit den für die Beseitigung gültigen nationalen Vorschriften entsorgt werden

Es ist mindestens jährlich vom Mirka-Service oder einer ausgebildeten Person eine staubtechnische Überprüfung durchzuführen, z. B. auf Beschädigung des Filters, Luftdichtigkeit des Gerätes und Funktion der Kontrolleinrichtungen.

Entsorgung von Filterelementen, Filtersäcken und Entsorgungssäcken

Filterelemente, Filtersäcke und Entsorgungssäcke in Übereinstimmung mit den nationalen Vorschriften entsorgen.

Transport

Vor dem Transport alle Verriegelungen des Schmutzbehälters schließen. Das Gerät nicht kippen, wenn sich Flüssigkeit im Schmutzbehälter befindet. Den Sauger nicht mit Kranhaken hochheben.

Lagerung

Den Sauger trocken und frostgeschützt lagern.

Sauger der Wiederverwertung zuführen



Gemäß Europäischer Richtlinie 2012/19/EU über Elektro- und Elektronik-Altgeräte müssen verbrauchte Elektrogeräte getrennt gesammelt und einer umweltgerechten Wiederverwertung zugeführt werden. Bei Fragen wenden Sie sich bitte an Ihre Gemeindeverwaltung oder Ihren nächsten Händler.

Weitergehender Service

Der Service muss immer von geschultem Personal durchgeführt werden. Damit die Garantie gültig bleibt, und die optimale Sicherheit und Funktion der Maschine gewährleistet ist, dürfen diese Arbeiten nur vom autorisierten Mirka-Service durchgeführt werden. Fragen Sie den Mirka-Customer-Service oder Ihren Mirka-Händler nach dem nächstgelegenen autorisierten Mirka-Service-Center.

Ersatzteile und Zubehör

Beschreibung	Mirka-Nr.
Filterelement	8999600411
Vlies-Filtersack (5 pcs)	8999000211

Konformitätserklärung



Hiermit erklären wir, dass die nachfolgend bezeichnete Maschine aufgrund ihrer Konzipierung und Bauart sowie in der von uns in Verkehr gebrachten Ausführung den einschlägigen grundlegenden Sicherheits- und Gesundheitsanforderungen der Richtlinien entspricht. Bei einer nicht mit uns abgestimmten Änderung der Maschine verliert diese Erklärung ihre Gültigkeit.		
Produkt: Mirka® Dust Extractor Typ: 1025 L		
Einschlägige Richtlinien: 2006/42/EG, 2014/30/EU, 2011/65/EG		
Angewandte harmonisierte Normen: EN 60335-1:2012 + A11:2014, EN 60335-2-69:2012, EN 55014-1:2006 + A1:2009 + A2:2011, EN 55014-2:2015, EN 61000-3-2:2014, EN 61000-3-3:2013		
Technische Unterlagen bei:		
Jeppo 18.04.2017 Ort und Datum der Ausstellung	 Firma	 Stefan Sjöberg, CEO

Technische Daten

Mirka® Dust Extractor	1025 L	EU	GB	CN	AU/NZ
Netzspannung	V	220–240	220–240	220	220–240
Netzfrequenz	Hz	50–60	50–60	50–60	50–60
Absicherung	A	16	13	10	10
Leistungsaufnahme_{IEC}	Watt	1000	1000	1000	1000
Anschlusswert für Gerätesteckdose	Watt	2600	1900	1200	1200
Gesamtanschlusswert	Watt	3600	3000	2200	2200
Luft-Volumenstrom	m ³ /h (l/min)	216 (3600)	216 (3600)	216 (3600)	216 (3600)
Unterdruck	hPa (mbar)	210 (210)	210 (210)	210 (210)	210 (210)
Meßflächenschalldruckpegel in 1 m Abstand, ISO 3744, EN 60704-2-1	dB(A)	72 ±2	72 ±2	72 ±2	72 ±2
Arbeitsgeräusch	dB(A)	64 ±2	64 ±2	64 ±2	64 ±2
Hand-Arm-Vibration	m/s ²	<2,5	<2,5	<2,5	<2,5
Netzanschlussleitung Länge	m	5	5	7,5	7,5
Netzanschlussleitung, Typ		H05-VV F	H05-VV F	(YZW) 3x1,5	H05-RR F
Schutzklasse		I	I	I	I
Schutzart		IP24	IP24	IP24	IP24
Funkentstörgrad		55014-1	55014-1	55014-1	55014-1
Staubklasse		L	L	L	L
Behältervolumen	l	25	25	25	25
Breite	mm	395	395	395	395
Tiefe	mm	375	375	375	375
Höhe	mm	530	530	530	530
Gewicht incl. Zubehör (netto, in der gängigsten Anwendung)	kg	8	8	8	8

Spezifikationen können zu jeder Zeit ohne vorausgegangene Ankündigung geändert werden. Das Modellsortiment kann sich von Markt zu Markt unterscheiden.

Μετάφραση του εγχειριδίου στα Ελληνικά. Διατηρούμε το δικαίωμα να επιφέρουμε αλλαγές στο παρόν εγχειρίδιο χωρίς προηγούμενη ειδοποίηση.

Σημαντικό



Διαβάστε προσεκτικά αυτές τις οδηγίες ασφάλειας και χειρισμού πριν από την εγκατάσταση, το χειρισμό ή τη συντήρηση του εργαλείου. Φυλάξτε αυτές τις οδηγίες σε ασφαλές και ευρώστοτο μέρος.

Χρήση για την οποία προορίζεται και ορθή χρήση

Παράλληλα με τις οδηγίες λειτουργίας και τους ισχύοντες και δεσμευτικούς κανονισμούς στη χώρα χρήσης για την πρόληψη ατυχημάτων, πρέπει να τηρούνται και οι αναγνωρισμένοι κανόνες ασφαλούς εργασίας.

Η συσκευή

- επιτρέπεται να χρησιμοποιείται μόνο από άτομα, τα οποία έχουν εκπαιδευτεί σχετικά με το χειρισμό αι έχουν ρητή εντολή για το χειρισμό
- να λειτουργεί μόνο υπό επίβλεψη

Η συσκευή αυτή δεν προορίζεται για χρήση από άτομα (συμπεριλαμβανομένων των παιδιών) με μειωμένη φυσική, αισθητήρια ή νοητική ικανότητα ή με έλλειψη εμπειρίας ή γνώσεων.

Τα παιδιά πρέπει να επιτηρούνται ώστε να διασφαλίζεται ότι δεν παίζουν με τη συσκευή.

Οι συσκευές που περιγράφονται στις παρούσες οδηγίες λειτουργίας είναι κατάλληλες

- για την αναρρόφηση απο ξηρά, όχι εύφλεκτων σκόνης και υγρών
- για αναρρόφηση, σε ηλεκτρικά σκουπάκια χειρός
- για το διαχωρισμό σκόνης με οριακή τιμή έκθεσης μεγαλύτερης των για το διαχωρισμό σκόνης με οριακή τιμή έκθεσης μεγαλύτερης των 1 mg/m^3 (τάξη σκόνης L) (τάξη σκόνης L) Στο σημείο αυτό λάβετε υπόψη σας τους εθνικούς ισχύοντες στην περίπτωσή σας κανονισμούς.



Απαγορεύεται η αναρρόφηση των παρακάτω υλικών:

- καυτά αντικείμενα (αναμμένα τσιγάρα, κούτρες, κ.τ.λ.)
- εύφλεκτα, εκρηκτικά, επιθετικά υγρά (π.χ. βενζίνη, διαλυτικά, οξέα, αλκάλια, κ.τ.λ.)
- εύφλεκτες, εκρηκτικές σκόνες (π.χ. σκόνη μαγνησίου, κ.τ.λ.)

Η συσκευή πρέπει να

- να χρησιμοποιηθούν μόνο σε εσωτερικούς χώρους και να μην σε εξωτερικούς χώρους
- να προστατεύεται από την υπεριώδη ακτινοβολία

Πριν από τη θέση σε λειτουργία (A)

Ο σάκος φίλτρου από φλιν είναι ήδη τοποθετημένος στο δοχείο κατά την παράδοση.

Βεβαιώστε ότι η τάση που αναφέρετε στην πινακίδα τύπου συμφωνεί με την τάση του τοπικού ηλεκτρικού δικτύου. Σας προτείνουμε να συνδέσετε τη συσκευή μέσω διακόπτη ασφάλειας.

Ελέγξτε τακτικά τους ηλεκτρικούς αγωγούς για φθορά όπως εμφάνιση ρωγμών ή γήρανση υλικού. Αν οι ηλεκτρικοί αγωγοί είναι φθαρμένοι, πρέπει να γίνει αντικατάστασή τους από το σέρβις της Mirkka ή από ειδικό, πριν την περαιτέρω χρήση τους, αποκλείοντας με τον τρόπο αυτό τυχόν κινδύνους. Χρησιμοποιείτε μόνο το είδος του καλωδίου τροφοδοσίας που καθορίζονται στο εγχειρίδιο λειτουργίας.

Ως αγωγό επιμήκυνσης χρησιμοποιείτε μόνο εξοπλισμό που αναφέρει ο κατασκευαστής ή άλλον εξοπλισμό υψηλής ποιότητας. Σε περίπτωση χρήσης αγωγού επιμήκυνσης λάβετε υπόψη σας τις ελάχιστες τιμές διατομής αγωγού:

Μήκος καλωδίου	Διατομή < 16 A	Διατομή < 25 A
< 20 m	1,5 mm ²	2,5 mm ²
20–50 m	2,5 mm ²	4,0 mm ²

Μόνο να χρησιμοποιείτε τη συσκευή, αν είναι σε άθικτη κατάσταση. Μην χρησιμοποιείτε ποτέ την ηλεκτρική σκούπα αν το φίλτρο είναι κατεστραμμένο. Για την αναρρόφηση στεγνής σκόνης χρησιμοποιείτε πάντα σάκο φίλτρου.

Κατά το ξεσκόνισμα πρέπει να υπάρχει επαρκής βαθμός ανανέωσης αέρα στο χώρο, εφόσον ο μολυσμένος αέρας από τη συσκευή επιστρέφει στο χώρο (στο σημείο αυτό λάβετε υπόψη σας τους εθνικούς ισχύοντες στην περίπτωσή σας κανονισμούς).

Το προσωπικό χειρισμού της συσκευής πρέπει να πληροφορείται πριν από την εργασία τα εξής:

- χειρισμό συσκευής
- κινδύνους που προκύπτουν κατά την αναρρόφηση ορισμένων υλικών
- ορθή απομάκρυνση αναρροφημένων υλικών

Χειρισμός (A)

Mirka® Dust Extractor 1025 L	Θέση διακόπτη	Λειτουργία
	I	Ενεργοποίηση
	0	Απενεργοποίηση
	AUTO	Auto on/off

Αναρρόφηση υγρών (B)

Πριν από την αναρρόφηση υγρών πρέπει να αποσυναρμολογηθεί εντελώς ο σάκος φίλτρου. Ελέγξτε ότι ο πλωτήρας λειτουργεί σωστά. Σε περίπτωση που σχηματιστεί αφρός ή που εξέλθει υγρό, σταματήστε άμεσα την εργασία και αδειάστε το δοχείο ακαθαρσιών.

Καθαρισμός στοιχείου φίλτρου (C)

Σε περίπτωση που πέσει η απόδοση αναρρόφησης:

1. Ενεργοποίηση αναρροφητήρα.
2. Με το χέρι κλείστε τα ακροφύσια ή την οπή σωλήνα αναρρόφησης.
3. Πατήστε το φίλτρο σκόνης που λειτουργούν εξόγκωμα τουλάχιστον τρεις φορές για 2 δευτερόλεπτα. Το ρεύμα αέρα που δημιουργείται απελευθερώνει τις λαμέλες στοιχείου φίλτρου από τη συσσωρευμένη σκόνη.
4. Εάν η απορροφητική ισχύς είναι πολύ χαμηλή, μετά τον καθαρισμό φίλτρου: αντικαταστήστε το φίλτρο.

Λειτουργία του ανεμιστήρα (D)

Ο καθαριστής έχει μια λειτουργία του ανεμιστήρα για να καθαρίσετε τις δυσπρόσιτες περιοχές ή να στεγνώσει η επιφάνεια του βρεγμένα αντικείμενα.

Δεν κατευθύνουν τον αέρα στα δωμάτια ανεξέλεγκτα. Όταν χρησιμοποιείτε τη λειτουργία του ανεμιστήρα, χρησιμοποιείτε πάντα ένα καθαρό σωλήνα. Αναδεύεται-ur σκόνη μπορεί να είναι επικίνδυνα για την υγεία. Μην χρησιμοποιείτε τη λειτουργία του ανεμιστήρα σε κλειστούς χώρους.

Σύνδεση ηλεκτρικής συσκευής (E)

Χρησιμοποιήστε την πρίζα της συσκευής μόνο για τους σκοπούς που περιγράφονται στις οδηγίες λειτουργίας.

ΠΡΟΣΟΧΗ! Σε περίπτωση σύνδεσης άλλων συσκευών στην πρίζα του αναρροφητήρα, λάβετε υπόψη σας τις οδηγίες λειτουργίας των συσκευών αυτών όπως και τις υποδείξεις ασφαλείας τους.

Πριν από την σύνδεση κάποιας συσκευής στην πρίζα της συσκευής:

1. Απενεργοποιήστε τον αναρροφητήρα.
2. Απενεργοποιήστε την συσκευή που πρόκειται να συνδεθεί.

Συντήρηση, καθαρισμός και επισκευή (F+G)

Διεξάγετε μόνο τις εργασίες συντήρησης που περιγράφονται στις οδηγίες λειτουργίας. Πριν από τον καθαρισμό και την συντήρηση της συσκευής πρέπει να απομακρύνεται το βύσμα! Μην βρέχετε ποτέ το πάνω μέρος αναρροφητήρα με νερό: κίνδυνος για την ακεραιότητα ατόμων, κίνδυνος βραχυκυκλώματος.

Η χρήση μη γνήσιων ανταλλακτικών και εξαρτημάτων ενδέχεται να επηρεάσει αρνητικά την ασφάλεια της συσκευής. Χρησιμοποιείτε μόνο γνήσια ανταλλακτικά και εξαρτήματα της εταιρίας Mirkα.

Η μεταχείριση της συσκευής κατά τη συντήρηση και τον καθαρισμό πρέπει να είναι τέτοια, ώστε να μην επιφυλάσσει κινδύνους στο προσωπικό συντήρησης και σε άλλα άτομα.

Στο χώρο συντήρησης

- χρησιμοποιήστε τον εξοπλισμό αναγκαστικού εξαερισμού που σας παραδίδεται
- φοράτε προστατευτική στολή
- καθαρίστε το χώρο συντήρησης με τέτοιο τρόπο ώστε να μην υπάρχουν επικίνδυνα υλικά στο περιβάλλον

Κατά τις εργασίες συντήρησης και επιδιόρθωσης πρέπει όλα τα λερωμένα μέρη, τα οποία δεν μπόρεσαν να καθαριστούν ικανοποιητικά

- να συσκευάζονται σε στεγανούς σάκους
- να αποσύρονται σύμφωνα με τις ισχύουσες διατάξεις περί απόσυρσης

Μία φορά το χρόνο τουλάχιστον, πρέπει να διεξάγεται τεχνική επιθεώρηση σκόνης είτε από το σέρβις της Mirkα, είτε από εξειδικευμένο τεχνικό, που θα αφορά π.χ. στη φθορά φίλτρου, διαρροή αέρα της συσκευής και λειτουργία των ελεγκτικών διατάξεων.

Η απομάκρυνση των στοιχεία φίλτρου, σάκοι φίλτρο και σάκοι απορριμμάτων Απορρίψτε τα στοιχεία φίλτρου, σάκοι φίλτρο και σάκοι απορρι, σύμφωνα με τους εθνικούς κανονισμούς.

Μεταφορά

Πριν από τη μεταφορά κλείστε όλες τις μανδάλωσεις του δοχείου ακαθαρσιών. Μην ανατρέπετε τη συσκευή όταν υπάρχει υγρό μέσα στο δοχείο ακαθαρσιών. Μην σηκώνετε τη συσκευή με γάντζους γερανού.

Αποθήκευση

Αποθηκεύετε τη συσκευή σε ξηρό χώρο και προστατευμένη από παγετούς.

Επανακύκλωση υλικών συσκευής



Σύμφωνα με την Ευρωπαϊκή Οδηγία 2012/19/ΕΕ περί παλιών ηλεκτρικών και ηλεκτρονικών συσκευών, οι μεταχειρισμένες ηλεκτρικές συσκευές πρέπει να συλλέγονται ξεχωριστά και να αποσύρονται για οικολογική επανακύκλωση. Αν έχετε απορίες, παρακαλούμε απευθυνθείτε στη διοίκηση της κοινότητάς σας ή στην πλησιέστερη αντιπροσωπεία.

Περαιτέρω σέρβις

Το σέρβις πρέπει να εκτελείται πάντα από εκπαιδευμένο προσωπικό. Προκειμένου να διατηρείται η ισχύς της εγγύησης για το εργαλείο και να διασφαλίζεται η ασφάλεια και καλή λειτουργία του εργαλείου, το σέρβις πρέπει να εκτελείται από εξουσιοδοτημένο κέντρο σέρβις της Mirkα. Για να εντοπίσετε το κοντινότερο εξουσιοδοτημένο κέντρο σέρβις της Mirkα, απευθυνθείτε στο τμήμα εξυπηρέτησης πελατών της Mirkα ή στον τοπικό αντιπρόσωπο Mirkα.

Αξεσουάρ και ανταλλακτικά

Χαρακτηρισμός	Mirkα Αρ. παραγγελίας
Στοιχείο φίλτρου	8999600411
Μάλλινο σάκοι φίλτρου (5 τεμάχια)	8999000211

Δήλωση συμμόρφωσης



<p>Δια της παρούσης δηλώνουμε ότι το μηχάνημα που χαρακτηρίζεται παρακάτω, με βάση τη σχεδίαση και την κατασκευή του, υπό τη μορφή που διατίθεται στην αγορά, πληροί στις σχετικές βασικές απαιτήσεις ασφαλείας και υγιεινής των οδηγίων. Η παρούσα δήλωση παύει να ισχύει σε περίπτωση τροποποιήσεων του μηχανήματος χωρίς προηγούμενη συνεννόηση μαζί μας.</p>		
<p>Προϊόν: Mirka® Dust Extractor Τύπος: 1025 L</p>		
<p>Σχετικές οδηγίες: 2006/42/EK, 2014/30/EE, 2011/65/EK</p>		
<p>Εφαρμοσθέντα εναρμονισμένα πρότυπα: EN 60335-1:2012 + A11:2014, EN 60335-2-69:2012, EN 55014-1:2006 + A1:2009 + A2:2011, EN 55014-2:2015, EN 61000-3-2:2014, EN 61000-3-3:2013</p>		
<p>Υπεύθυνος τεκμηρίωσης:</p>		
<p>Jeppo 18/04/2017</p> <p>Τόπος και ημερομηνία έκδοσης</p>	<p>MIRKA</p> <p>Εταιρεία</p>	 <p>Stefan Sjöberg, Διευθύνων σύμβουλος</p>

Τεχνικά δεδομένα

Mirka® Dust Extractor	1025 L	EU	GB	CN	AU/NZ
Τάση δικτύου	V	220–240	220–240	220	220–240
Συχνότητα δικτύου	Hz	50–60	50–60	50–60	50–60
Ασφάλιση δικτύου	A	16	13	10	10
Κατανάλωση ενέργειας _{IEC}	Watt	1000	1000	1000	1000
Τιμή σύνδεσης για πρίζα συσκευή	Watt	2600	1900	1200	1200
Κατανάλωση ενέργειας	Watt	3600	3000	2200	2200
Παροχή αέρα/ ρεύματος	m ³ /h (l/min)	216 (3600)	216 (3600)	216 (3600)	216 (3600)
Υποπίεση	hPa (mbar)	210 (210)	210 (210)	210 (210)	210 (210)
Επιφάνειες μέτρησης στάθμης ηχητικής πίεσης σε απόσταση 1 m, ISO 3744, EN 60704-2-1	dB(A)	72 ±2	72 ±2	72 ±2	72 ±2
Θόρυβος κατά την λειτουργία	dB(A)	64 ±2	64 ±2	64 ±2	64 ±2
Δονήσεις στο χέρι	m/s ²	<2,5	<2,5	<2,5	<2,5
Αγωγός τροφοδοσίας ρεύματος: Μήκος	m	5	5	7,5	7,5
Αγωγός τροφοδοσίας ρεύματος: Τύπος		H05-VV F	H05-VV F	(YZW) 3x1,5	H05-RR F
Τάξη προστασίας	I	I	I	I	I
Είδος προστασίας	IP24	IP24	IP24	IP24	IP24
Βαθμός περιορισμού παρασίτων		55014-1	55014-1	55014-1	55014-1
Τάξη σκόνης		L	L	L	L
Όγκοι δοχείων	l	25	25	25	25
Πλάτος	mm	395	395	395	395
Βάθος	mm	375	375	375	375
Ύψος	mm	530	530	530	530
Βάρος με παρελκόμενα (καθαρό, πιο κοινή εφαρμογή)	kg	8	8	8	8

Τα τεχνικά χαρακτηριστικά ενδέχεται να αλλάξουν χωρίς προηγούμενη ειδοποίηση. Η σειρά μοντέλων μπορεί να διαφέρει ανάλογα με την αγορά.

We reserve the right to make changes to this manual without prior notice.

Important



Read these safety and operating instructions carefully before installing, operating or maintaining this tool. Keep these instructions in a safe, accessible location.

Purpose and intended use

Besides the operating instructions and the binding accident prevention regulations valid in the country of use, observe recognized regulations for safety and proper use.

The dust extractor must

- only be used by persons, who have been instructed in its correct usage and explicitly commissioned with the task of operating it
- only be operated under supervision

The dust extractor is not intended for use by persons (including children) with reduced physical, sensory or mental capabilities, or lack of experience and knowledge.

Children should be supervised to ensure that they do not play with the dust extractor.

The dust extractor described in this operating manual are suitable for

- sucking up dust and liquids
- dust suction for handheld power tools
- separation of dust with an exposure limit of greater than 1 mg/m³, (dust class L). Please observe regulations valid in your country.



The following materials should not be picked up by the dust extractor

- hot materials (burning cigarettes, hot ash, etc.)
- flammable, explosive, aggressive liquids (e.g. petrol, solvents, acids, alkalis, etc.)
- flammable, explosive dust (e.g. aluminum, magnesium dust, etc.)

The dust extractor must

- be protected from rain and wet conditions other than picking up liquids
- be protected against UV radiation

Before start-up (A)

The fleece filter bag is pre-installed in the dust extractor.

Ensure that the voltage shown on the rating plate corresponds to the voltage of the local mains power supply. It is recommended that the dust extractor should be connected via a residual current circuit breaker.

Inspect power cord regularly to detect signs of damage, e.g. cracks or ageing. If the power cord is damaged, it must be replaced by a Mirka service center or an electrician to avoid danger before use of the dust extractor is continued. Use only the type of power cord specified in the operating manual.

As an extension lead, only use the version specified by the manufacturer or one of a higher quality. When using an extension lead, check the minimum cross-sections of the cable:

Cable length	Cross section < 16 A	Cross section < 25 A
< 20 m	1.5 mm ²	2.5 mm ²
20–50 m	2.5 mm ²	4.0 mm ²

Only use the dust extractor if it is in undamaged condition. Never use the dust extractor without a filter, or if the filter is damaged. It is recommended always to use filter bag for dry applications.

When dust extractors are used, the rate at which air is exchanged in the room must be adequate if the exhaust air from the dust extractor is blown into the room (please observe regulations valid in your country).

Before starting work, the operating staff must be informed on

- use of the dust extractor
- risks associated with the material to be picked up
- safe disposal of the picked up material

Operation (A)

Mirka® Dust Extractor 1025 L	Switch position	Function
	I	On
	0	Off
	AUTO	Auto on/off

Picking up liquids (B)

Before liquids are picked up, always remove the filter bag. Check that the float works properly. If foam develops or liquid emerges, stop work immediately and empty the dirt tank.

Cleaning the filter element (C)

If suction performance drops:

1. Switching on the dust extractor
2. Close the nozzles or suction hose opening with the palm of your hand.
3. Press the button to start filter cleaning for at least three times for two seconds each. The resulting stream of air removes attached dust from the slats of the filter elements.
4. If the suction power is too low after filter cleaning: replace filter.

Blower function (D)

The dust extractor has a blower function to clean inaccessible places or to dry the surface of wet items.

Do not direct the air into rooms in an uncontrolled manner. When using the blower function, always use a clean hose. Stirred-up dust can be hazardous to health. Do not use the blower function in closed rooms.

Connecting electrical machines (E)

Use the socket on the dust extractor for the purpose defined in the operating instructions only.

CAUTION! Follow the operating instructions and safety instructions for machines connected to the power tool socket.

Before plugging a machine into the dust extractor socket:

1. Switch off the dust extractor.
2. Switch off the machine to be connected.

Maintenance, cleaning and repair (F+G)

Only carry out maintenance work described in the operating instructions. Always pull out the mains plug before cleaning and maintenance of the dust extractor. Never spray water on to the upper section of the dust extractor. Danger for persons, risk of short-circuiting.

The use of non-genuine spare parts and accessories can impair the safety of the dust extractor. Only use spare parts and accessories supplied by Mirka Ltd.

During maintenance and cleaning, handle the dust extractor in such a manner that there is no danger for maintenance staff or other persons.

In the maintenance area

- use filtered compulsory ventilation
- wear protective clothing
- clean the maintenance area so that no harmful substances get into the surroundings

During maintenance and repair work all contaminated parts that could not be cleaned satisfactorily must be:

- packed in well sealed bags
- disposed of in a manner that complies with valid regulations for such waste removal

A dust test must be performed at least once every year by Mirka service center or a trained person. This test includes, for example, whether there is damage to the filter, the vacuum cleaner is sealed to the air and the control equipment works properly.

Disposal of filter elements and filter bags

Discard filter elements and filter bags in accordance with the national regulations.

Transport

Before transporting the dirt tank, close all the locks. Do not tilt the dust extractor if there is liquid in the dirt tank. Do not use a crane hook to lift the dust extractor.

Storage

The dust extractor must be stored in a dry place and protected from frost.

Recycling the dust extractor



As specified in European Directive 2012/19/EU on old electrical and electronic appliances, used electrical goods must be collected separately and recycled ecologically. Contact your local authorities or your nearest dealer for further information.

Further Service

Servicing must always be performed by trained personnel. To keep the tool warranty valid and ensure optimal tool safety and function, servicing must be carried out by a Mirka authorized service centre. To locate your local Mirka authorized service centre, contact Mirka Customer service or your Mirka dealer.

Spare parts and accessories

Description	Mirka code
Filter element	8999600411
Fleece filter bag (5 pcs)	8999000211

Declaration of conformity



We hereby declare that the machine described below complies with the relevant basic safety and health requirements of the directives, both in its basic design and construction as well as in the version put into circulation by us. This declaration shall cease to be valid if the machine is modified without our prior approval.		
Product: Mirka® Dust Extractor Type: 1025 L		
Relevant directives: 2006/42/EC, 2014/30/EU, 2011/65/EC		
Applied harmonized standards: EN 60335-1:2012 + A11:2014, EN 60335-2-69:2012, EN 55014-1:2006 + A1:2009 + A2:2011, EN 55014-2:2015, EN 61000-3-2:2014, EN 61000-3-3:2013		
Authorized documentation representative:		
Jeppo 18.04.2017 Place and date of issue	MIRKA Company	 Stefan Sjöberg, CEO

Technical data

Mirka® Dust Extractor	1025 L	EU	GB	CN	AU/NZ
Mains voltage	V	220–240	220–240	220	220–240
Mains frequency	Hz	50–60	50–60	50–60	50–60
Fuse	A	16	13	10	10
Power consumption _{IEC}	Watt	1000	1000	1000	1000
Connected load for machine socket	Watt	2600	1900	1200	1200
Total connected load	Watt	3600	3000	2200	2200
Air flow rate	m ³ /h (l/min)	216 (3600)	216 (3600)	216 (3600)	216 (3600)
Vacuum	hPa (mbar)	210 (210)	210 (210)	210 (210)	210 (210)
Sound pressure level at a distance of 1 m, EN 60704-1	dB(A)	72 ±2	72 ±2	72 ±2	72 ±2
Sound level	dB(A)	64 ±2	64 ±2	64 ±2	64 ±2
Hand-arm-vibration	m/s ²	<2,5	<2,5	<2,5	<2,5
Power cord, length	m	5	5	7,5	7,5
Power cord, type		H05-VV F	H05-VV F	(YZW) 3x1,5	H05-RR F
Protection class		I	I	I	I
Type of protection (splash water protected)		IP24	IP24	IP24	IP24
Radio interference level		55014-1	55014-1	55014-1	55014-1
Dust class		L	L	L	L
Tank volume	l	25	25	25	25
Width	mm	395	395	395	395
Depth	mm	375	375	375	375
Height	mm	530	530	530	530
Weight (net, most common application)	kg	8	8	8	8

Specifications subject to change without prior notice. Model range may vary between markets.

Traducción del manual en inglés. Nos reservamos el derecho a efectuar modificaciones en este manual sin previa notificación.

Importante



Lea las instrucciones de seguridad y operación con cuidado antes de instalar, operar o realizar mantenimiento de esta herramienta. Guarde estas instrucciones en un lugar fácilmente accesible.

Uso previsto y utilización reglamentaria

Aparte de las instrucciones de servicio y las reglamentaciones obligatorias sobre prevención de accidentes que rigen en el país del usuario, hay que observar también las reglas técnicas reconocidas para el trabajo seguro y técnicamente correcto.

El aparato

- solamente debe ser utilizado por personas que hayan sido instruidas en su manejo y expresamente encomendadas para esta tarea
- solamente debe ser utilizado en presencia de un operador

Este aparato no está diseñado para que lo usen personas (niños incluidos) con capacidad física, sensorial o mental reducida, sin experiencia o con falta de conocimientos.

Debe controlarse que los niños no jueguen con el aparato.

Las máquinas descritas en estas instrucciones son apropiadas

- para la aspiración de polvos secos y líquidos
- para aspirar máquinas guiadas manualmente
- para la separación de polvos con un valor límites de exposición superior a 1 mg/m³ (clase de polvos L) Se han de seguir al respecto las disposiciones nacionales vigentes.



No se pueden aspirar los siguientes materiales:

- materiales calientes (cigarros ardiendo, cenizas calientes, etc.)
- líquidos combustibles, explosivos y agresivos (p. ej. gasolina, disolventes, ácidos, lejías, etc.)
- polvos combustibles y explosivos (p. ej. polvo de magnesio etc.)

El aparato debe

- sólo uso en interiores y no al aire libre
- estar protegidos contra la radiación UV

Antes de la puesta en funcionamiento (A)

La bolsa de vellón del filtro ya viene montada en el depósito de residuo al enviar la máquina.

Cerciórese de que la tensión indicada en la placa de características concuerda con la tensión de red local. Se recomienda conectar el aspirador por medio de un interruptor de corriente de defecto.

Compruebe regularmente posibles daños en el cable de alimentación, p. ej. agrietamiento o envejecimiento.

Si el cable de alimentación está dañado, tiene que ser sustituido por el personal de servicio de Mirka o por un electricista antes de volver a utilizar la máquina, con objeto de evitar posibles peligros. El cable de alimentación sólo se puede sustituir por uno del tipo establecido en las instrucciones de servicio.

Utilice como cable de extensión sólo tipos de cable establecidos por el fabricante o en una ejecución de alta calidad. En caso de utilización de un cable de prolongación, se ha de tener en cuenta el tamaño transversal mínimo del cable:

Largo del cable	Corte transversal < 16 A	Corte transversal < 25 A
< 20 m	1,5 mm ²	2,5 mm ²
20–50 m	2,5 mm ²	4,0 mm ²

Utilice el aparato sólo si está en la condición indemne. No aspire nunca con un elemento de filtro dañado. Debe utilizarse siempre una bolsa de filtro para aspirar polvos secos.

Al desempolvar, tiene que existir un coeficiente de intercambio de aire suficiente si el aire de escape de la máquina vuelve al local que se limpia (se han de seguir al respecto las disposiciones nacionales vigentes).

El personal de manejo tiene que haber sido instruido antes del trabajo sobre

- el manejo de la máquina
- los peligros que se derivan del material a aspirar
- la eliminación de residuos del material aspirado

Manejo (A)

Mirka® Dust Extractor 1025 L	Posición del interruptor	Funcionamiento
	I	Encendido
	0	Apagado
	AUTO	Auto on/off

Aspirar líquidos (B)

Antes de aspirar líquidos, saque siempre la bolsa de filtro. Compruebe el funcionamiento del flotador. En caso de producción de espuma o de escape de líquido, interrumpa inmediatamente el trabajo y vacíe el depósito de suciedad.

Limpieza del elemento filtrante (C)

Cuando la potencia de aspiración decaea:

1. Encender el aspirador
2. Cierre la apertura de la boquilla o de la manguera de aspiración con la palma de la mano.
3. Presione el botón de accionamiento para la limpieza del filtro tres veces durante dos segundos cada uno. La corriente de aire que se genera limpia el polvo depositado en las láminas del elemento de filtro.
4. Si la potencia de aspiración es demasiado baja después de la limpieza del filtro: reemplace el filtro.

Función de sopladora (D)

La aspiradora tiene una función de soplador para limpiar zonas inaccesibles o para secar la superficie de los objetos mojados.

No dirija el aire en habitaciones de una manera incontrolada. Al utilizar la función de soplador, siempre utilice una manguera limpia. Polvo revuelto en marcha puede ser peligrosa para la salud. No utilice la función de soplador en habitaciones cerradas.

Conexión de un aparato eléctrico (E)

La caja de enchufe en la máquina solamente se ha de utilizar para los fines fijados en las instrucciones de manejo.

¡ATENCIÓN! Debe tenerse en cuenta las instrucciones de manejo y las indicaciones de seguridad contenidas en las mismas para los aparatos conectados a la caja de enchufe de la máquina.

Antes de enchufar un aparato en la caja de enchufe de la máquina:

1. Apague el aspirador.
2. Apague el aparato a conectar.

Mantenimiento, limpieza y reparación (F+G)

Lleve a cabo solamente aquellos trabajos de mantenimiento que se especifican en las instrucciones de servicio. Quite siempre el enchufe de alimentación antes de realizar trabajos de limpieza y mantenimiento en el aspirador. No rocíe nunca con agua la pieza superior del aspirador: peligro para personas, peligro de cortocircuito.

El uso de piezas de recambio y accesorios no originales puede mermar la seguridad del equipo. Utilice únicamente piezas de recambio y accesorios de Mirka.

En el mantenimiento y limpieza se ha de tratar la máquina de tal manera que no se convierta en fuente de peligro para el personal de mantenimiento y para otras personas.

En el área de mantenimiento

- utilice una aireación forzada con filtro del aire
- lleve puesta ropa protectora
- el área de mantenimiento se ha de limpiar de tal modo que no accedan sustancias peligrosas al entorno

Todas las piezas que no se pueden limpiar satisfactoriamente en los trabajos de mantenimiento y reparación se tienen que eliminar como residuos

- empacquetados en bolsas estancas
- en consonancia con las ordenanzas vigentes sobre recogida de residuos

Al menos una vez al año tiene que realizarse una prueba técnica de polvos por el servicio técnico de Mirka o por una persona instruida, p. ej. verificando daños del filtro, estanqueidad al aire de la máquina y funcionamiento de los dispositivos de control.

Disposición de los elementos filtrante, bolsas de filtro y bolsas de eliminación

Desheche los elementos filtrante, bolsas de filtro y bolsas de eliminación conforme a las normas nacionales.

Transporte

Antes del transporte, cierre todos los bloqueos del depósito de suciedad. No laquee el aparato si se encuentra líquido en el depósito de suciedad. No eleve el aparato con un gancho de grúa.

Almacenamiento

Almacene el equipo en un lugar seco y protegido contra heladas.

Entrega del aparato para su reciclaje



Conforme a la directriz europea 2012/19/UE sobre aparatos viejos eléctricos y electrónicos, se tienen que recoger los aparatos eléctricos usados y entregar a un reciclaje según las normas medioambientales. Si tiene alguna duda, diríjase a las autoridades comunales o consulte al comerciante más próximo.

Reparaciones adicionales

Sólo el personal debidamente capacitado debe realizar el mantenimiento. Para mantener la garantía válida y para garantizar la seguridad y funcionamiento de la herramienta, se requiere que el servicio se efectúe en centros de servicio autorizado de Mirka. Para localizar su centro de servicio autorizado de Mirka, comuníquese con el Servicio al Cliente o con su distribuidor Mirka.

Piezas de recambio y accesorios

Descripción	Mirka No. de pedido
Elemento filtrante	8999600411
Bolsas de filtro de vellón (unidad de embalaje de 5 piezas)	8999000211

Declaración de conformidad



Por la presente declaramos que la máquina designada a continuación cumple, tanto en lo que respecta a su diseño y tipo constructivo como a la versión puesta a la venta por nosotros, las normas básicas de seguridad y sobre la salud que figuran en las directivas correspondientes. La presente declaración perderá su validez en caso de que se realicen modificaciones en la máquina sin nuestro consentimiento explícito.

Producto: Mirka® Dust Extractor

Modelo : 1025 L

Directivas aplicables: 2006/42/CE, 2014/30/UE, 2011/65/CE

Normas armonizadas aplicadas: EN 60335-1:2012 + A11:2014, EN 60335-2-69:2012, EN 55014-1:2006 + A1:2009 + A2:2011, EN 55014-2:2015, EN 61000-3-2:2014, EN 61000-3-3:2013

Persona autorizada para la documentación:

Jeppo 18-04-2017	MIRKA	
Lugar y fecha de emisión	Compañía	Stefan Sjöberg, Director Ejecutivo

Datos técnicos

Mirka® Dust Extractor	1025 L	EU	GB	CN	AU/NZ
Tensión nominal	V	220-240	220-240	220	220-240
Frecuencia de la red	Hz	50-60	50-60	50-60	50-60
Fusibles de red	A	16	13	10	10
Consumo de potencial ^{IEC}	Watt	1000	1000	1000	1000
Consumo nominal para caja de enchufe del aparato	Watt	2600	1900	1200	1200
Consumo de potencia	Watt	3600	3000	2200	2200
Flujo volumétrico máx.	m ³ /h (l/min)	216 (3600)	216 (3600)	216 (3600)	216 (3600)
Depresión	hPa (mbar)	210 (210)	210 (210)	210 (210)	210 (210)
Nivel de intensidad acústica de superficie de medición en 1 m de distancia, EN 60704-1	dB(A)	72 ±2	72 ±2	72 ±2	72 ±2
Nivel de ruido durante el trabajo	dB(A)	64 ±2	64 ±2	64 ±2	64 ±2
Vibración transmitida al sistema mano-brazo	m/s ²	<2,5	<2,5	<2,5	<2,5
Cable de alimentación: Largo	m	5	5	7,5	7,5
Cable de alimentación: Tipo		H05-VV F	H05-VV F	(YZW) 3x1,5	H05-RR F
Categoría de protección		I	I	I	I
Tipo de protección		IP24	IP24	IP24	IP24
Grado de perturbación por interferencias		55014-1	55014-1	55014-1	55014-1
Clase de polvos		L	L	L	L
Volumen de depósito	l	25	25	25	25
Ancho	mm	395	395	395	395
Profundidad	mm	375	375	375	375
Altura	mm	530	530	530	530
Peso incluido accesorios (net, lo más común)	kg	8	8	8	8

Especificaciones sujetas a cambios sin previa notificación. La gama de modelo puede variar de un mercado a otro.

Kasutusjuhendi tõlge inglise keeles. Meil on õigus etteteatamata selles juhendis muudatusi teha.

Tähtis



Lugege käesolev ohutus- ja kasutusjuhend hoolikalt läbi enne tööriista paigaldamist, kasutamist või hooldamist. Hoidke kasutusjuhendit turvalises, hõpsalt kättesaadavas kohas.

Otstarve ja sihtpärane kasutamine

Oluline on järgida mitte ainult kasutusjuhendit ja kasutusriigis tööõnnetuste vältimiseks kehtestatud kohustavaid eeskirju, vaid ka üldtunnustatud reegleid tööprotseduuride ohutuse ja õigsuse tagamiseks.

Seadet

- tohivad kasutada ainult vastava väljaõppega isikud, kellele sellega töötamine on selgesõnaliselt ülesandeks tehtud
- tohib kasutada ainult järelevalve all

See seade ei ole mõeldud kasutamiseks isikutele (sh lastele), kellel on füüsiline, vaimne või sensoorne puue või puudulikud kogemused ja teadmised.

Lapsed peavad olema järelevalve all, et nad ei saaks seadmega mängida.

Selles kasutusjuhendis kirjeldatud seade sobib

- sisselaskeviis kuiva tolmu ja vedelike
- imemiseks käsitsi juhitavate masinatega
- tolmu eemaldamiseks, mille ekspositsiooni piirväärtus on üle 1 mg/m³ (tolmuklass L). Järgige selle kohta kehtivaid sisesriiklikke eeskirju.



Imeda ei tohi järgmisi materjale:

- kuumi materjale (hõõguvaid sigarette, kuuma tuhka jne.)
- süttivaid, plahvatusohtlikke, agressiivseid vedelikke (nt. bensiini, lahusteid, happeid, aluseid jne.)
- süttivaid, plahvatusohtlikke tolmusid (nt. magneesiumitolmu jne.)

Seade peab

- kasutada ainult siseruumides ja mitte väljas
- olema kaitstud UV-kiirguse

Enne kasutuselevõttu (A)

Tarnimisel on filüisist filtrikott juba prahimahutisse paigaldatud.

Veenduge, et tüübisildil olev pinge vastab kohalikule võrgupingele. Seade on soovitatav ühendada summavoolu kaitselülitiga.

Toitejuhet tuleb regulaarselt kahjustuste, nt. pragude või kulumise suhtes kontrollida. Juhul kui toitejuhe on kahjustunud, tuleb see enne seadme edasist kasutamist Mirka-Service'i või professionaalse elektrikri poolt välja vahetada, et vältida edasisi ohte. Kasutage ainult tüüpi toitekaabli nimetatud kasutusjuhend.

Kasutage pikendusjuhtmena ainult tootja poolt lubatud või veelgi kvaliteetsemat juhet. Veenduge selles, et juhe vastaks minimaalsele ristlõikele:

Kaabli pikkus	Ristlõige < 16 A	Ristlõige < 25 A
< 20 m	1,5 mm ²	2,5 mm ²
20–50 m	2,5 mm ²	4,0 mm ²

Seadme ainult kasutamist, kui see on kahjustamata seisundis. Ärge kasutage tolmuimejat, kui selle filter on kahjustunud. Kasutage kuiva tolmu imemiseks alati filtrikotti.

Tolmu eemaldamisel peab ruumis olema piisav õhuvahetus sel juhul, kui seadmest väljuv õhk juhitakse tagasi ruumi (järgige selle kohta kehtivaid sisesriiklikke eeskirju).

Seadme kasutajaid tuleb enne töö alustamist informeerida

- seadme käsitsemisest
- imetavast materjalist tulenevatest ohtudest
- imetava materjali turvalisest käitlemisest

Kasutamine (A)

Mirka® Dust Extractor 1025 L	Lüliti asend	Funktsioon
	I	Sisse
	0	Väljas
	AUTO	Auto on/off

Vedelike imemine (B)

Enne vedelike kiirenemist, alati eemaldada filter kotti. Kontrollige, et float töötab korralikult. Vahu tekkimisel või vedeliku lekkimise korral tuleb töö viivitamatult peatada ja mustuseanum tühjendada.

Filtri puhastamine (C)

Kui imemisvõimsus väheneb:

1. Tolmuimeja sisselülitamine.
2. Käega düüsi- või imemisvooliku ava sulgeda.
3. Vajutage kolm korda ette vähemalt 2 sekundit filtri puhastamine nupu. Filtrilamellid puhastatakse tekkiva õhuvoolu abil.
4. Kui imemisvõimsust on liiga madal filtri puhastamise järel: asendage filter.

Puhur funktsioon (D)

Cleaner on Puhur funktsioon, järjekorras puhas kättesaamatud kohad või õhu käes kuivada pind niiske üksusi.

Mitte õhu ruumis otse kontrollimatu viisil. No kontrollimatu õhu puhuriga. Segada-up tolm võivad olla ohtlikud tervisele. Ärge kasutage ventilaatori funktsioon suletud ruumides.

Elektriseadme ühendamine (E)

Seadmel olevat pistikupesa kasutada tuleb kasutada ainult kasutusjuhendis kirjeldatud otstarbeks.

TÄHELEPANU! Seadme pistikupessa ühendatud seadmete puhul järgida nende kasutusjuhendeid ning neis sisalduvaid ohutuseeskirju.

Enne mõne seadme ühendamist seadme pistikusse:

1. Lülitage tolmuimeja välja.
2. Lülitage ühendatav seade välja.

Hooldus, puhastamine ja remont (F+G)

Läbi tohib viia ainult kasutusjuhendis kirjeldatud hooldustöid. Enne seadme puhastamist ja hooldamist tuleb see alati vooluvõrgust eemaldada. Tolmuimeja ülaosa ei tohi kunagi veega pihustada: tekib oht inimestele, lühiühenduse oht.

Mitteoriginaalsete varuosade ja tarvikute kasutamine võib mõjutada seadme ohutust. Kasutage üksnes Mirka varuosi ja tarvikuid.

Seadet tuleb hooldamisel ja puhastamisel käsitseda selliselt, et seejuures ei tekiks ohtu ei hoolduspersonalile ega teistele isikutele.

Seadme hooldamise piirkonnas

- kasutage filtriga sundventilatsiooni
- kandke kaitseriietust
- puhastage hoolduspiirkond selliselt, et mitte mingeid ohtlikke aineid ei pääseks keskkonda

Hooldus- ja puhastustööde tegemisel tuleb kõik saastunud osad, mida ei õnnestunud rahuldavalt puhastada

- pakkida hermeetilistesse kottidesse
- kõrvaldada kooskõlas selleks kehtivate eeskirjadega

Vähemalt kord aastas tuleb lasta Mirka klienditeeninduses või vastava väljaõppega isikul viia läbi tolmutehniline ülevaatus, nt filtri kahjustuse, seadme õhutiheduse ja kontrollseadiste funktsioneerimise kohta.

Eemalda filter element, kotid ja sealt prügikotid

Eemalda filter element, kotid ja sealt prügikotidkotid evakueerimine vastavalt siseriiklikele eeskirjadele.

Transport

Enne seadme transportimist tuleb sulgeda mahuti kõik lukustused. Seadet mitte kallutada, kui mahutis on vedelik. Seadet kraana konksu otsas mitte üles tõsta.

Hoidmine

Hoidke seadet kuivas kohas ja külma eest kaitstult.

Seadme jäätmekäitlus



Vastavalt Euroopa direktiivile 2012/19/EL elektri- ja elektroonikaseadmete jäätmete kohta tuleb kasutatud elektriseadmed eraldi koguda ja viia keskkonnasõbralikku jäätmekäitluspunkti. Küsimuste korral pöörduge oma kohaliku omavalitsuse või edasimüüja poole.

Muud hooldustoimingud

Hooldustööde tegemiseks pöörduge alati väljaõppinud spetsialisti poole. Garantii kehtivuse säilitamiseks ning ohutuse ja funktsionaalsuse tagamiseks tuleb tööriista hooldustööd läbi viia Mirka volitatud hoolduskojas. Teavet lähima Mirka volitatud hoolduskeskuse kohta saab Mirka klienditeenindusest või edasimüüjalt.

Varuosad ja tarvikud

Nimetus	Mirka Tellimisnumber
Filter	8999600411
Fliisist filtrikotid (5 tükki)	8999000211

Vastavusdeklaratsioon



Käesolevaga kinnitame, et allpool kirjeldatud seade vastab meie poolt turule toodud mudelina oma kontseptsioonilt ja konstruktsioonilt direktiivide asjakohastele põhilistele ohutus- ja tervisekaitseõetetele. Meiega kooskõlastamata muudatuste tegemise korral seadme juures kaotab käesolev deklaratsioon kehtivuse.		
Toode: Mirka® Dust Extractor Tüüp: 1025 L		
Asjakohased direktiivid: 2006/42/EK, 2014/30/EL, 2011/65/EK		
Kohaldatud ühtlustatud standardid: EN 60335-1:2012 + A11:2014, EN 60335-2-69:2012, EN 55014-1:2006 + A1:2009 + A2:2011, EN 55014-2:2015, EN 61000-3-2:2014, EN 61000-3-3:2013		
Dokumentatsiooni eest vastutav isik:		
Jeppo 18.04.2017 Väljaandmise koht ja kuupäev	MIRKA Ettevõte	 Stefan Sjöberg, tegevjuht

Tehnilised andmed

Mirka® Dust Extractor	1025 L	EU	GB	CN	AU/NZ
Võrgupinge	V	220–240	220–240	220	220–240
Võrgusagedus	Hz	50–60	50–60	50–60	50–60
Võrgukaitse	A	16	13	10	10
Võimsustarve ^{IEC}	Watt	1000	1000	1000	1000
Pistikupesa võimsus	Watt	2600	1900	1200	1200
Võimsustarve	Watt	3600	3000	2200	2200
Õhuvoolu tugevus	m ³ /h (l/min)	216 (3600)	216 (3600)	216 (3600)	216 (3600)
Alarõhk	hPa (mbar)	210 (210)	210 (210)	210 (210)	210 (210)
Helirõhu tase 1m kaugusel, EN 60704-1	dB(A)	72 ±2	72 ±2	72 ±2	72 ±2
Müratase	dB(A)	64 ±2	64 ±2	64 ±2	64 ±2
Kätele vibratsiooniga	m/s ²	<2,5	<2,5	<2,5	<2,5
Toitejuhtme pikkus	m	5	5	7,5	7,5
Toitejuhtme tüüp		H05-VV F	H05-VV F	(YZW) 3x1,5	H05-RR F
Kaitseklass		I	I	I	I
Kaitse liik		IP24	IP24	IP24	IP24
Raadiohäirete kõrvaldamise aste		55014-1	55014-1	55014-1	55014-1
Tolmuklass		L	L	L	L
Prügimahuti maht	l	25	25	25	25
Laius	mm	395	395	395	395
Sügavus	mm	375	375	375	375
Kõrgus	mm	530	530	530	530
Kaal koos tarvikud (net, kõige levinum taotlus)	kg	8	8	8	8

Spetsifikatsioonid võivad ette teatamata muutuda. Mudelite valik võib turgudel erineda.

Käännös englanninkielisestä käyttöohjeesta. Pidätämme oikeuden tämän käyttöohjeen muuttamiseen ilman ennakkoilmoitusta.

Tärkeää



Lue nämä turvallisuus- ja käyttöohjeet huolellisesti ennen tämän koneen asennusta, käyttöä tai kunnossapitoa. Säilytä nämä ohjeet hyvin saatavilla turvallisessa paikassa.

Käyttötarkoitus

Käyttöohjeiden ja käyttömaassa voimassa olevien tapaturmantorjuntamääräysten noudattamisen lisäksi on huomioitava myös hyväksytyt turvallista ja ammattitaitoista työskentelyä koskevat ammattitekniset ohjeet.

Huomaa, että

- laitetta saavat käyttää ainoastaan henkilöt, jotka on koulutettu sen käyttöön ja nimenomaan valtuutettu sitä käyttämään
- laitteen käyttöä on aina valvottava

Tätä laitetta ei ole tarkoitettu lasten eikä fyysisesti, sensorisesti tai henkisesti rajoittuneiden tai kokemattomien henkilöiden käyttöön.

Lapsia tulee valvoa, jotta he eivät leiki laitteella.

Tässä käyttöohjeessa kuvatut laitteet soveltuvat

- imeytymistä pölyä ja nesteet
- imurointiin käsitöimisissä koneissa
- pölyjen imurointiin, joiden raja-arvot ovat yli 1 mg/m³ (pölyluokka L) Noudata vastaavia voimassa olevia kansallisia määräyksiä.



Seuraavia materiaaleja ei saa imuroida tällä laitteella:

- kuumat aineet (palavat savukkeet, kuuma tuhka jne.)
- syttyvät, räjähtävät, syövyttävät nesteet (esim. bensiini, liuottimet, hapot, emäkset jne.)
- syttyvät, räjähtävät pölyt (esim. magneesiumpölyt jne.)

Laitteen on

- käyttää ainoastaan sisätiloissa eikä ulkona
- suojattava UV-säteilyltäsuojattu UV-säteilyn

Ennen käyttöönottoa (A)

Kuitupölypussi on asetettu likasäiliöön jo toimituksen yhteydessä.

Varmista, että laitteen arvokilvessä mainittu jännite vastaa paikallisen sähköverkon jännitettä. Suosittelemme pölynimurin liittämistä sähköverkkoon vikavirtasuojajkytkimen kautta.

Tarkasta säännöllisesti, onko sähköjohtoon mahdollisesti ilmaantunut repeilyistä tai vanhenemisesta aiheutuvia vikoja. Jos sähköjohto on vioittunut, Mirka-huoltopalvelun tai sähköalan ammattilaisen on turvallisuussyistä vaihdettava johto jo ennen laitteen seuraavaa käyttöä. Käytä vain tyyppin virtajohto määritelty käyttöohjeessa.

Jatkojohtona saa käyttää vain valmistajan hyväksymää tai paremmanlaatuista johtomallia. Jatkojohtoa käytettäessä tulee varmistaa minimipoikkipinta-alat seuraavasti:

Kaapelin pituus	Poikkipinta-ala < 16 A	Poikkipinta-ala < 25 A
< 20 m	1,5 mm ²	2,5 mm ²
20–50 m	2,5 mm ²	4,0 mm ²

Käytä vain laitteen, jos se on vahingoittumaton kunnossa. Älä käytä imuria jos sen suodatinelementti on viallinen.

Käytä aina suodatinpussia kuivia pölyjä imuroidessa.

Pölyä poistettaessa on varmistettava riittävä ilmanvaihto, mikäli laitteen poistoilma virtaa takaisin samaan huoneeseen (noudata vastaavia voimassaolevia kansallisia määräyksiä).

Laitteen käyttöhenkilökunnalle on ennen imurin käyttöä annettava tiedot

- laitteen käsittelystä
- imuroitavasta aineesta aiheutuvista vaaroista
- imuoridun aineen turvallisesta jätehuollosta

Käyttö (A)

Mirka® Dust Extractor 1025 L	Kytkimen asento	Toiminto
	I	Päälle
	0	Pois
	AUTO	Auto on/off

Nesteiden imurointi (B)

Ennen nesteiden imurointia on imurista ensin poistettava suodatinpussi. Tarkista, että float toimii kunnolla. Jos laitteesta tulee ulos vaahtoa tai nestettä, lopeta työnteko välittömästi ja tyhjennä roskasäiliö.

Suodatus-elementin puhdistus (C)

Jos imuteho heikkenee:

1. Pölynimurin käynnistäminen.
2. Sulje kämmenellä suulakkeen tai imuletkun aukko.
3. Paina painiketta aloittaaksesi suodattimen puhdistus vähintään kolme kertaa ja kaksi sekuntia joka kerta. Syntyvä ilmavirta puhdistaa pölyt suodatinelementin lamelleista.
4. Jos imuteho on liian pieni, kun suodattimen puhdistus: vaihda suodatin.

Puhallustoiminto (D)

Siivooja on puhallin toiminto, jotta puhdistaa saavuttamattomissa paikoissa tai ilma kuivaa pinta märkä kohteita.

Älä anna ilmaa takaisin huoneita hallitsemattomalla tavalla. Kun käytät puhallin toimintoa, käytä aina puhtaaseen putkeen. Pöly esiin-up voi olla vaarallista terveydelle. Älä käytä puhallinta suljetuissa tiloissa.

Sähkötyökalujen liittäminen (E)

Käytä laitteistopistorasiaa ainoastaan käyttöohjeessa kuvattuihin tarkoituksiin.

HUOMAA! Noudata lisälaitteistopistorasiaan liitettyjen laitteiden käyttöohjeita ja niiden sisältämiä turvallisuusohjeita.

Ennen lisälaitteen kytkentää pistorasiaan:

1. Kytke pölynimuri pois käynnistä.
2. Kytke lisälaite pois käynnistä.

Huolto, puhdistus ja korjaus (F+G)

Tee vain käyttöohjeessa kuvatut huoltotyöt. Vedä verkkopistoke pistorasiasta aina ennen laitteen puhdistamista ja huoltoa. Älä koskaan ruiskuta vettä pölynimurin yläosaan: henkilövahinkojen ja oikosulun vaara.

Muiden kuin alkuperäisten varaosien ja lisävarusteiden käyttö voi vaarantaa laitteen turvallisuutta. Käytä ainoastaan Mirkan varaosia ja lisävarusteita.

Huolto- ja puhdistustöiden yhteydessä on toimittava niin, että huoltohenkilökunnan ja muiden henkilöiden turvallisuus ei voi vaarantua.

Huoltoalueella

- tulee olla suodatettu koneellinen ilmanvaihto
- tulee käyttää suojavaatetusta
- tulee puhdistus suorittaa niin perusteellisesti, että vaarallisia aineita ei pääse ympäristöön.

Huolto- ja korjaustöiden yhteydessä on kaikki likaantuneet osat, joita ei ole voitu riittävästi puhdistaa

- pakattava tiiviisiin säkkeihin
- toimitettava voimassaolevien jätehuoltomääräysten mukaiseen jätteenkeruupisteeseen

Vähintään kerran vuodessa on Mirka-huoltopalvelun tai asianmukaisesti koulutetun henkilön suoritettava pölytekninen tarkastus, esim. suodattimen kunnon, laitteen ilmatiiviyden ja valvontalaitteiden toimintakykyisyyden tarkastamista varten.

Hävittäminen suodatinelementeitä, suodatinpussit ja pölypussit

Hävitä suodatin elementit, suodatinpussit ja pölypussit kansallisten määräysten mukaisesti.

Kuljetus

Sulje säiliön lukot ennen kuljetusta. Älä kallista laitetta jos säiliössä on nestettä. Laitetta ei saa nostaa nosturin koukulla.

Varastointi

Varastoi laite kuivassa ja jäätymiseltä suojatussa paikassa.

Laitteen uudelleenkäyttö



Eurooppalaisen sähkö- ja elektroniikkalaiteromua koskevan direktiivin 2012/19/EU mukaan on käytetyt sähkö- ja elektroniikkalaitteet kerättävä erikseen ja hyödynnettävä ympäristöystävällisellä tavalla. Tarkempia tietoja saat paikkakuntasi jätehuoltoviranomaisilta tai lähimmältä jälleenmyyjältä.

Muu huolto

Huolto on aina annettava koulutetun henkilöstön suoritettavaksi. Pitääksesi takuun voimassa ja varmistaaksesi, että kone on täysin turvallinen ja toimintakuntoinen, se on huollatettava valtuutetussa Mirka-huoltoliikkeessä. Löytääksesi paikallisen valtuutetun Mirka-huoltoliikkeen ota yhteys Mirka-asiakaspalveluun tai Mirka-jälleenmyyjään.

Varaosat ja lisävarusteet

Kuvaus	Mirkan tilausnumero
Suodatinelementti	8999600411
Fleece-suodatinpussit (5 kpl)	8999000211

Vaatimustenmukaisuusvakuutus



Vakuutamme, että alla mainitut tuotteet vastaavat suunnittelultaan ja rakenteeltaan sekä valmistustavaltaan direktiivien asianomaisia turvallisuus- ja terveysvaatimuksia. Jos tuotteeseen/tuotteisiin tehdään muutoksia, joista ei ole sovittu kanssamme, tämä vakuutus ei ole enää voimassa.		
Tuote: Mirka® Dust Extractor Tyyppi: 1025 L		
Yksiselitteiset direktiivit: 2006/42/EY, 2014/30/EU, 2011/65/EY		
Sovelletut harmonisoidut standardit: EN 60335-1:2012 + A11:2014, EN 60335-2-69:2012, EN 55014-1:2006 + A1:2009 + A2:2011, EN 55014-2:2015, EN 61000-3-2:2014, EN 61000-3-3:2013		
Dokumentointivaltuutettu:		
Jepua 18.04.2017 Paikka ja aika	MIRKA Yritys	 Stefan Sjöberg, toimitusjohtaja

Tekniset tiedot

Mirka® Dust Extractor	1025 L	EU	GB	CN	AU/NZ
Verkkojännite	V	220–240	220–240	220	220–240
Verkkotaajuus	Hz	50–60	50–60	50–60	50–60
Sulake	A	16	13	10	10
Tehonotto _{EC}	Watt	1000	1000	1000	1000
Lisälaitteistorasian liitäntäarvo	Watt	2600	1900	1200	1200
Kokonaisliitäntäarvo	Watt	3600	3000	2200	2200
Ilmantilavuusvirta	m ³ /h (l/min)	216 (3600)	216 (3600)	216 (3600)	216 (3600)
Alipaine	hPa (mbar)	210 (210)	210 (210)	210 (210)	210 (210)
Mittauspinnan äänenpainetaso 1 metrin etäisyydellä, EN 60704-1	dB(A)	72 ±2	72 ±2	72 ±2	72 ±2
Äänenvoimakkuus	dB(A)	64 ±2	64 ±2	64 ±2	64 ±2
Tärinä	m/s ²	<2,5	<2,5	<2,5	<2,5
Verkkoliitäntäjohto: Pituus	m	5	5	7,5	7,5
Verkkoliitäntäjohto: Tyyppi		H05-VV F	H05-VV F	(YZW) 3x1,5	H05-RR F
Suojausluokka		I	I	I	I
Suojalaji		IP24	IP24	IP24	IP24
Häiriönvaimennus		55014-1	55014-1	55014-1	55014-1
Pölyluokka		L	L	L	L
Säiliön tilavuus	l	25	25	25	25
Leveys	mm	395	395	395	395
Syvyys	mm	375	375	375	375
Korkeus	mm	530	530	530	530
Paino, tarvikkeet (netto, yleisin sovellus)	kg	8	8	8	8

Pidätämme oikeuden teknisiin muutoksiin ilman ennakkoilmoitusta. Malleissa voi olla markkinakohtaisia eroja.

Ce texte est une traduction de la version originale en langue anglaise. Nous nous réservons le droit d'apporter toutes modifications nécessaires à ce manuel sans préavis.

Important



Lire attentivement ces consignes de sécurité et d'utilisation avant de mettre en service, de faire fonctionner ou d'assurer l'entretien de cet outil. Conserver ces instructions dans un endroit sûr et facile d'accès.

Affectation et utilisation conforme à la destination

Outre la notice d'utilisation et les règlements obligatoires de prévention des accidents en vigueur dans le pays d'utilisation, il convient d'observer les règles techniques reconnues pour des travaux effectués en toute sécurité et selon les règles de l'art.

L'appareil ne doit

- être utilisé que par des personnes qui ont été initiées à son maniement et expressément chargées de son utilisation
- être exploité que sous surveillance

Cet appareil n'est pas conçu pour être utilisé par des personnes (enfants compris) handicapées physiques, sensorielles ou mentales, ou qui ont un manque d'expérience ou de connaissance.

Veillez surveiller vos enfants et leur interdire de jouer avec l'appareil.

Les appareils décrits dans cette notice conviennent

- à l'aspiration de poussières sèches et de liquides
- pour l'aspiration sur des machines guidées manuellement
- à la séparation de poussières de toute nature soumises à une valeur limite d'exposition supérieure à 1 mg/m³ (classe de poussières L). Observez à ce sujet les dispositions nationales en vigueur.



Il est interdit d'aspirer les matières suivantes :

- matières brûlantes (cigarettes incandescentes, cendres chaudes etc.)
- liquides inflammables, explosifs, agressifs (p. ex. essence, solvants, acides, bases etc.)
- poussières inflammables, explosives (p. ex. poussière de magnésium etc.)

L'appareil doit

- seulement être utilisé à l'intérieur et non à l'extérieur
- être protégés contre le rayonnement UV

Avant la mise en service (A)

Le sac filtrant tissé est déjà installé dans le réservoir de récupération de la poussière à la livraison.

Assurez-vous que la tension indiquée sur la plaque signalétique coïncide avec la tension secteur locale. Il est recommandé de raccorder l'appareil au moyen d'un disjoncteur de protection contre le courant de défaut.

Contrôlez régulièrement que le cordon de branchement au secteur ne présente pas de détériorations, p. ex. des fissures ou des signes de vieillissement. Si le cordon est endommagé il faut, avant de continuer de se servir de l'appareil, le faire remplacer par le service Mirka ou un électricien afin d'éviter des risques. Remplacez le cordon uniquement par un cordon du type indiqué dans la notice d'utilisation.

Utilisez comme câble de rallonge uniquement le modèle indiqué par le fabricant ou un modèle supérieur. Veillez à ce que le câble ait la section minimale requise :

Longueur du câble	Section < 16 A	Section < 25 A
< 20 m	1,5 mm ²	2,5 mm ²
20–50 m	2,5 mm ²	4,0 mm ²

Seulement utiliser l'appareil s'il est en parfait état. N'aspirez jamais avec un filtre endommagé. Toujours utiliser un sac filtrant pour aspirer des poussières sèches.

Lors du dépoussiérage, le renouvellement de l'air dans le local doit être suffisant si l'air d'échappement de l'appareil revient dans le local (observez à ce sujet les dispositions nationales en vigueur).

Avant le travail, le personnel chargé de la commande de l'appareil doit être informé sur

- le maniement de l'appareil
- les dangers provenant de la matière à aspirer
- l'élimination des matières aspirées

Commande (A)

Mirka® Dust Extractor 1025 L	Position du commutateur	Fonction
	I	marche
	0	arrêt
	AUTO	Auto on/off

Aspiration de liquides (B)

Avant d'aspirer des liquides, il faut retirer systématiquement le sac filtre. Vérifier le fonctionnement du flotteur. Si de la mousse se forme ou si du liquide s'écoule, arrêtez immédiatement le travail et videz la cuve à saletés.

Dépoussiérage de l'élément filtrant (C)

Si la puissance d'aspiration diminue :

1. Mise en marche de l'aspirateur.
2. Fermez l'orifice de la buse ou du tuyau flexible d'aspiration avec la paume de la main.
3. Appuyez sur le bouton d'actionnement du dépoussiérage du filtre au moins trois fois pendant 2 secondes. Le courant d'air ainsi engendré entraîne la poussière qui s'est déposée sur les lamelles de l'élément filtrant.
4. Si la puissance d'aspiration est trop faible après nettoyage du filtre : remplacer le filtre.

Fonction soufflerie (D)

Le nettoyeur a une fonction de souffleur pour nettoyer des endroits inaccessibles ou pour sécher la surface des objets humides.

Ne pas diriger l'air en manière incontrôlée dans les salles. Lorsque vous utilisez la fonction de soufflerie, toujours utiliser un tuyau propre. Poussière soulevée-up peut être dangereux pour la santé. Ne pas utiliser la fonction de soufflerie dans des locaux fermés.

Raccordement d'un appareil électrique (E)

N'utilisez la prise intégrée à l'aspirateur qu'aux fins spécifiées dans la notice d'utilisation.

ATTENTION ! La notice d'utilisation des appareils raccordés à la prise intégrée ainsi que les consignes de sécurité qu'elle contient sont à observer.

Avant de brancher un appareil dans la prise intégrée :

1. Arrêtez l'aspirateur.
2. Arrêtez l'appareil à raccorder.

Maintenance, nettoyage et réparation (F+G)

Exécutez seulement les travaux de maintenance qui sont décrits dans cette notice. Débranchez systématiquement la fiche secteur avant le nettoyage et la maintenance de l'appareil. Ne projetez jamais d'eau sur la partie supérieure de l'aspirateur : danger pour les personnes, risque de court-circuit.

L'utilisation de pièces de rechange et d'accessoires qui ne sont pas d'origine peut compromettre la sécurité de l'appareil. Employez uniquement des pièces de rechange et accessoires de Mirka.

Pour la maintenance et le nettoyage, l'appareil doit être traité de telle manière qu'il n'y ait aucun danger pour le personnel de maintenance et d'autres personnes.

Dans la zone de maintenance

- utilisez une ventilation forcée filtrée
- portez une tenue de protection
- nettoyez la zone de maintenance de manière à ce que des substances dangereuses ne polluent pas les alentours

Lors de travaux de maintenance et de réparation, il faut

- emballer dans des sacs étanches
- éliminer en conformité avec les prescriptions afférentes en vigueur tous les éléments souillés qui n'ont pas pu être nettoyés de manière satisfaisante

Une vérification en matière de technologie des poussières, p. ex. endommagement du filtre, étanchéité à l'air de l'appareil et fonctionnement des dispositifs de contrôle, doit être effectuée au moins une fois par an par le service Mirka ou une personne qualifiée.

Élimination des éléments filtrants, sacs filtrants et des sacs d'évacuation

Jeter éléments filtrants, sacs filtrants et des sacs d'évacuation en conformité avec les réglementations nationales.

Transport

Avant le transport, refermez tous les verrouillages de la cuve à saletés. Ne basculez pas l'appareil si la cuve à saletés contient encore du liquide. Ne soulevez pas l'appareil avec des crochets de grue.

Entreposage

L'appareil doit être stockés dans un endroit sec et protégé du gel.

Affectation de la machine au recyclage



D'après la directive européenne 2012/19/UE sur les déchets d'équipements électriques et électroniques usés, les appareils électriques doivent faire l'objet d'une collecte sélective et d'un recyclage écologique.

Pour toutes questions, veuillez vous adresser à l'administration de votre commune ou au revendeur le plus proche.

Autres opérations d'entretien

Les opérations d'entretien doivent toujours être réalisées par un personnel qualifié. Pour que la garantie de l'outil reste valable et pour préserver la sécurité et le bon fonctionnement de l'outil, l'entretien doit impérativement être réalisé par le centre d'entretien agréé de Mirka. Pour trouver votre centre d'entretien agréé le plus proche, contacter le service clientèle Mirka ou votre prestataire Mirka.

Accessoires optionnel

Désignation	Mirka N° de commande
Élément filtrant	8999600411
Sac filtre (5 sacs)	8999000211

Déclaration de conformité



Nous certifions par la présente que la machine spécifiée ci-après répond de par sa conception et son type de construction ainsi que de par la version que nous avons mise sur le marché aux prescriptions fondamentales stipulées en matière de sécurité et d'hygiène par les directives européennes en vigueur. Toute modification apportée à la machine sans notre accord rend cette déclaration invalide.		
Produit : Mirka® Dust Extractor Type : 1025 L		
Directives européennes en vigueur : 2006/42/CE, 2014/30/UE, 2011/65/CE		
Normes harmonisées appliquées : EEN 60335-1:2012 + A11:2014, EN 60335-2-69:2012, EN 55014-1:2006 + A1:2009 + A2:2011, EN 55014-2:2015, EN 61000-3-2:2014, EN 61000-3-3:2013		
Responsable de la documentation :		
Jeppo 18.04.2017 Lieu et date de publication	MIRKA Société	 Stefan Sjöberg, PDG

Caractéristiques techniques

Mirka® Dust Extractor	1025 L	EU	GB	CN	AU/NZ
Tension	V	220-240	220-240	220	220-240
Fréquence du secteur	Hz	50-60	50-60	50-60	50-60
Protection par fusible	A	16	13	10	10
Puissance absorbée_{IEC}	Watt	1000	1000	1000	1000
Puissance connectée pour la prise intégrée	Watt	2600	1900	1200	1200
Puissance connectée totale	Watt	3600	3000	2200	2200
Débit volumétrique (Air)	m ³ /h (l/min)	216 (3600)	216 (3600)	216 (3600)	216 (3600)
Dépression	hPa (mbar)	210 (210)	210 (210)	210 (210)	210 (210)
Niveau sonore de la surface de référence mesuré à une distance de 1 m, ISO 3744, EN 60704-2-1	dB(A)	72 ±2	72 ±2	72 ±2	72 ±2
Bruit de travail	dB(A)	64 ±2	64 ±2	64 ±2	64 ±2
Vibration transmise au système main-bras	m/s ²	<2,5	<2,5	<2,5	<2,5
Cordon longueur	m	5	5	7,5	7,5
Cordon type		H05-VV F	H05-VV F	(YZW) 3x1,5	H05-RR F
Classe de protection		I	I	I	I
Type de protection		IP24	IP24	IP24	IP24
Antiparasitage		55014-1	55014-1	55014-1	55014-1
Classe de poussières		L	L	L	L
Volume de la cuve	l	25	25	25	25
Largeur	mm	395	395	395	395
Profondeur	mm	375	375	375	375
Hauteur	mm	530	530	530	530
Poids avec accessoires (nets, dans l'application la plus courante)	kg	8	8	8	8

Les spécifications sont sujettes à changement sans préavis. La gamme de modèles peut varier selon les marchés.

Prijevod priručnika na hrvatski. Zadržavamo pravo izmijeniti ovaj priručnik bez prethodne najave.

Važno



Prije instaliranja, korištenja i održavanja ovog alata pažljivo pročitajte ove sigurnosne i radne upute. Držite ove upute na sigurnom i dostupnom mjestu.

Namjena i namjenska uporaba

Osim uputa za rukovanje i valjanih obvezujućih odredaba o sprječavanju nezgoda na poslu u zemlji u kojoj se koristi stroj, potrebno je uvažavati i priznata pravila tehničke struke o sigurnom i stručnom radu i rukovanju strojem.

Uređaj

- smiju samo koristiti osobe koje su podučene u njegovom rukovanju i koje imaju izričit nalog za rukovanje njime
- se smije koristiti samo pod nadzorom

Ovaj uređaj nije namijenjen za uporabu od strane osoba (uključujući djecu) sa smanjenim tjelesnim, osjetilnim ili mentalnim sposobnostima ili nedostatkom iskustva ili znanja.

Djeca moraju biti pod nadzorom kako bi se osiguralo da se ne igraju s uređajem.

Uređaji opisani u ovi uputama su prikladni

- za apsorpcija prašine i tekućine
- za usisavanje na strojevima vođenima rukom
- za odvajanje svake vrste prašine s ekspozicijskim graničnim vrijednostima većim od 1 mg/m^3 , (klasa prašine L)

Obratite pozornost na važeće međunarodne propise.



Ne smiju se usisavati sljedeći materijali:

- vrući materijali (zapaljene cigarete, vruć pepeo, itd.)
- zapaljive, eksplozivne, agresivne tekućine (npr. benzin, otopine, kiseline, lužine, itd.)
- zapaljive, eksplozivne prašine (npr. magnezijски prah)

Uređaj se mora

- se koristiti samo u zatvorenom prostoru, a ne na otvorenom
- biti zaštićeni od UV zračenja

Prije uključivanja (A)

Vrećica filtra pri isporuci je već postavljena u spremnik za prljavštinu.

Uvjerite se, da se napon naveden na tipskoj pločici podudara s lokalnim mrežnim naponom. Preporučuje se priključivanje usisavača preko zaštitne strujne sklopke.

Redovito provjeravajte ispravnost mrežnog priključnog voda na oštećenja npr. pukotine ili znakovi starenja materijala. Ako je mrežni priključni vod oštećen, potrebno ga je, prije daljnje uporabe uređaja, a radi izbjegavanja opasnosti, zamijeniti od strane Mirka servisa ili električara. Koristite samo tip kabel za napajanje navedenih u uputama.

Kao produžni kabel smije se koristiti samo kabel koji odgovara specifikacijama proizvođača ili kvalitetniji. Kod uporabe produžnog voda pazite na minimalne presjeke voda:

Dužina kabela	Presjek < 16 A	Presjek < 25 A
< 20 m	1,5 mm ²	2,5 mm ²
20–50 m	2,5 mm ²	4,0 mm ²

Aparat koristite samo ako je u neoštećenom stanju. Nikada ne usisavati s oštećenim filtra. Za usisavanje suhe prašine uvijek upotrebljavajte vrećicu filtra.

Prilikom odsisavanja prašine, u prostoriji mora biti dostatna cirkulacija zraka kada se odvodni zrak uređaja vraća u prostoriju (obratite pozornost na važeće međunarodne propise).

Osooblje za rukovanje uređajem, mora se obavijestiti prije rada o:

- rukovanjem uređaja
- opasnostima koje proizlaze iz materijala koji se usisava
- sigurnom uklanjanju usisanog materijala

Korištenje (A)

Mirka® Dust Extractor 1025 L	Položaj prekidača	Funkcija
	I	Uključeno
	0	Isključeno
	AUTO	Auto on/off

Usisavanje tekućina (B)

Prije usisavanja tekućina potrebno je načelno maknuti vrećicu filtra za otpad. Provjerite da plovak radi ispravno. U slučaju nastanka pjene ili curenja tekućine odmah prekinuti posao i isprazniti spremnik za nečistoće.

Čišćenje filtra (C)

Ako dođe do slabljenja usisavanja:

1. Uključivanje usisavača.
2. Dlanom zatvorite otvor sapnice ili usisne cijevi
3. Pritisnite gumb za pokretanje filtera za prašinu najmanje tri puta za 2 sekunde. Na taj se način nastaje strujanje zraka koje čisti lamele filtera elementa od nasložene prašine
4. Ako usisna snaga je preniska nakon čišćenja filtera: zamijeniti filter.

Puhala funkcija (D)

Čistač ima funkciju puhalo za čišćenje nepristupačnih područja ili da se osuši na mokru površinu objekata.

Ne usmjeravajte zrak u sobama nekontrolirano. Kada koristite rad ventilatora, uvijek koristite čistu cijev. Miješa-up prašine mogu biti opasni za zdravlje. Nemojte koristiti funkciju u zatvorenom prostoru.

Priključenje elektrouređaja (E)

Utičnicu na uređaju koristiti samo za svrhu koja je određena u uputama za rukovanje.

OPREZ! Za uređaje koji su priključeni na utičnicu potrebno je poštivati njihove upute za rukovanje i u njima sadržane sigurnosne napomene.

Prije uključivanja nekog uređaja u utičnici uređaja:

1. Isključiti usisavač.
2. Isključiti uređaj koji se priključuje.

Održavanje, čišćenje i popravak(F+G)

Obavljati samo one radove održavanja koji su opisani u uputama za rukovanje. Prije čišćenja i održavanja uređaja načelno izvući utikač iz utičnice. Gornji dio usisavača nikada ne prskati vodom: opasnost za ljude, opasnost od kratkog spoja.

Upotreba neoriginalnih rezervnih dijelova i pribora može smanjiti sigurnost stroja. Koristite samo rezervne dijelove i pribor koje proizvodi Mirka.

Kod održavanja i čišćenja s uređajem je potrebno tako postupati da ne nastane nikakva opasnost za osoblje održavanja i druge osobe.

Na području održavanja

- koristiti filtrirano prinudno odzračivanje
- nositi zaštitnu odjeću
- čistiti područje održavanja tako da okoliš ne dospiju nikakve opasne tvari

Kod radova održavanja i popravka, sve onečišćene dijelove koje se nije moglo očistiti na zadovoljavajući način

- zapakirati u nepropusne vrećice
- zbrinuti u skladu s važećim propisima o zbrinjavanju

Provjeru ispravnosti glede prašine npr. oštećenje filtra zraka, zračna hermetičnost uređaja i funkcija kontrolnih uređaja, provodi najmanje jednom godišnje Mirka servis ili neka stručna osoba.

Uklanjanje filtera elemenata, filtera vrećice i vrećice za otpad

Bacite filtera elemenata, filtera vrećice i vrećice za otpad, u skladu s nacionalnim propisima.

Transport

Prije transporta zatvorite sve zapore spremnika za prljavštinu. Nemojte naginjati uređaj ako u spremniku ima tekućine. Nemojte podizati uređaju pomoću kuke dizalice.

Skladištenje

Stroj odložite na suhom mjestu zaštićenom od smrzavanja.

Odvoženje uređaja na reciklažu



Prema Europskoj smjernici 2012/19/EU o starim električnim i elektroničkim uređajima, istrošeni električni uređaji moraju se odvojeno sakupljati i odvesti na reciklažu u skladu s ekološkim normama. Ako imate pitanja, molimo obratite se Vašoj općinskoj upravi ili najbližem trgovcu.

Daljnje servisiranje

Servis mora uvijek obavljati stručno osoblje. Da bi jamstvo za alat vrijedilo i da bi se osigurala sigurnost i funkcioniranje alata, nužno je da servis obavlja ovlaštenu servisnu centar tvrtke Mirka. Da biste pronašli najbliži Mirka ovlaštenu servisnu centar, obratite se Službi za korisnike tvrtke Mirka ili distributeru.

Rezervni dijelovi i pribor

Oznaka	Mirka Broj za narudžbu
Filtar element	8999600411
Filtar vrećice od flisa (5 komada)	8999000211

Izjava o sukladnosti



Izjavljujemo da navedeni uređaj u svojoj zamisli i konstrukciji te kod nas korištenoj izvedbi odgovara osnovnim sigurnosnim i zdravstvenim zahtjevima u skladu s niže navedenim direktivama. Ova izjava gubi valjanost u slučaju izmjene stroja koja nisu ugovorene s nama.		
Proizvod: Mirka® Dust Extractor Tip: 1025 L		
Odgovarajuće smjernice: 2006/42/EZ, 2014/30/EU, 2011/65/EZ		
Primijenjene usklađene norme: EN 60335-1:2012 + A11:2014, EN 60335-2-69:2012, EN 55014-1:2006 + A1:2009 + A2:2011, EN 55014-2:2015, EN 61000-3-2:2014, EN 61000-3-3:2013		
Opunomoćeni za izradu dokumentacije:		
Jeppo, 18.04.2017. Mjesto i datum izdanja	MIRKA Tvrtna	 Stefan Sjöberg, izvršni direktor

Tehnički podaci

Mirka® Dust Extractor	1025 L	EU	GB	CN	AU/NZ
Napon	V	220–240	220–240	220	220–240
Mrežna frekvencija	Hz	50–60	50–60	50–60	50–60
Osiguranje	A	16	13	10	10
Primanje snage _{IEC}	Watt	1000	1000	1000	1000
Priključna vrijednost za utičnicu uređaja	Watt	2600	1900	1200	1200
Primanje snage	Watt	3600	3000	2200	2200
Volumen strujanja zraka	m ³ /h (l/min)	216 (3600)	216 (3600)	216 (3600)	216 (3600)
Podtlak	hPa (mbar)	210 (210)	210 (210)	210 (210)	210 (210)
Razina bučnog tlaka mjerne površine na 1 m udaljenosti, EN 60704-1	dB(A)	72 ±2	72 ±2	72 ±2	72 ±2
Radna buka	dB(A)	64 ±2	64 ±2	64 ±2	64 ±2
Vibracije prenose na šake i ruke sustava	m/s ²	<2,5	<2,5	<2,5	<2,5
Mrežni vod: Dužina	m	5	5	7,5	7,5
Mrežni vod: Tip		H05-VV F	H05-VV F	(YZW) 3x1,5	H05-RR F
Klasa zaštite		I	I	I	I
Vrsta zaštite		IP24	IP24	IP24	IP24
Stupanj otklanjanja radio smetnji		55014-1	55014-1	55014-1	55014-1
Klasa prašine		L	L	L	L
Volumen spremnika	l	25	25	25	25
Širina	mm	395	395	395	395
Dubina	mm	375	375	375	375
Visina	mm	530	530	530	530
Težina uklj. pribor (neto, najčešći zahtjev)	kg	8	8	8	8

Specifikacije su podložne promjeni bez prethodne obavijesti. Raspon modela razlikuje se ovisno o tržištu.

Ez a szöveg az angol nyelvű eredeti fordítása. Fenntartjuk a jogot arra, hogy a jelen útmutató tartalmát előzetes értesítés nélkül módosítsuk.

Fontos



Az eszköz üzembe helyezése, működtetése vagy karbantartása előtt kérjük, olvassa el figyelmesen ezt a biztonsági és használati utasítást. Tartsa ezt az utasítást biztonságos, hozzáférhető helyen.

A felhasználás célja és rendeltetésszerű használata

A használati utasítás és az alkalmazó országában érvényes kötelező baleset-megelőzési előírások mellett, a biztonságos és szakszerű munkavégzésre vonatkozó szaktechnikailag is elismert szabályokat is figyelembe kell venni.

A készüléket

- csak olyan személyek használhatják, akiket a kezelésére betanítottak és akiket a kezeléssel kifejezetten megbíztak
- csak felügyelet mellett üzemeltethető

A készüléket nem használhatják olyan személyek (beleértve a gyermekeket), akik fizikai, érzékszervi vagy mentális adottságaiknál fogva, illetve kellő ismeretek és tapasztalat.

A gyermekeket nem szabad felügyelet nélkül hagyni, nehogy játszanak a készülékkel.

Az üzemeltetési utasításban leírt készülékek alkalmazhatók

- porszívók rendeltetésszerű alkalmazás esetén porok és folyadékok felszívására alkalmasak
- kézi irányítású gépek porszívására
- 1 mg/m³-nél magasabb expozíciós határértékű por elkülönítésére (L por-osztály). Ehhez vegye figyelembe az érvényes nemzeti előírásokat.



A berendezéssel az alábbi anyagokat nem szabad szívni

- forró anyagok (izzó cigaretta, forró hamu stb.)
- éghető, robbanékony, agresszív folyadékok (pl. benzin, oldószer, savak, lúgok stb.)
- éghető, robbanékony porok (pl. magnéziumpor stb.)

A készülék

- csak beltéri használatra, és nem a szabadban
- védeni kell az UV sugárzás ellen

Az üzembe helyezés előtt (A)

Kiszállítási állapotban a szövet-szűrőzsák már be van helyezve a szennytartályba.

Győződjön meg róla, hogy a típusablán megadott feszültség a helyi hálózati feszültséggel megegyezik. Ajánlatos a készüléket hibaáram-védőkapcsolóra csatlakoztatni.

A hálózati csatlakozóvezetéket rendszeresen ellenőrizni kell, hogy nem sérült-e meg, pl. nem szakadte, vagy hogy nem öregedett-e el. Ha a hálózati csatlakozókábel sérült, akkor azt a további használat előtt cseréltesse ki az Mirka-szervizben vagy szakemberrel, hogy a veszélyeztetés elkerülhető legyen. Sohase szívjon sérült szűrőelemmel. Csak a típusú tápkábel meghatározott kezelési utasítás.

Hosszabbító vezetéként csakis a gyártó által megadott, vagy annál jobb kivitelezésű vezetéket használjon. Hosszabbító vezeték alkalmazása esetén ügyeljen annak minimális keresztmetszetére:

Kábelhossz	Keresztmetszet < 16 A	Keresztmetszet < 25 A
< 20 m	1,5 mm ²	2,5 mm ²
20–50 m	2,5 mm ²	4,0 mm ²

Csak használja a készüléket, ha az ép állapotban van. Sohase szívjon sérült szűrőelemmel. Száraz por felszívásához mindig szűrőzsákokat kell használni.

Pormentesítéskor a helyiség légcsereszámának elegendően nagyoknak kell lennie, ha a készülékből távozó levegő a helyiségbe áramlik vissza (ehhez vegye figyelembe az érvényes nemzeti előírásokat).

A készüléket kiszolgáló személyzetet munkavégzés előtt tájékoztatni kell

- a készülék kezeléséről
- a felszívandó anyagból származó veszélyekről
- a felszívott anyag biztonságos eltávolításáról

Használat (A)

Mirka® Dust Extractor 1025 L	Kapcsolóállás	Működés
	I	Be
	0	Ki
	AUTO	Auto on/off

Folyadékok szívása (B)

Porszívózás előtt folyadékok, mindig távolítsa el a szűrőt zsákokat. Ellenőrizze a működését úszó. Habképződés vagy folyadékszívárgás esetén a munkát azonnal abba kell hagyni és a piszkotartályt ki kell üríteni.

A szűrőelem megtisztítása (C)

Ha csökken a szívóteljesítmény:

1. A szívóberendezés bekapcsolása
2. Zárja le kézzel a fúvó- vagy szívónyílást.
3. Nyomja meg a porszívó működési knob legalább háromszor 2 másodpercig. A szűrőelem lamelláit az ekkor keletkező légáram a rájuk rakódott portól megtisztítja.
4. Ha a szívás ereje túl alacsony szűrő tisztítás után: cserélje ki a szűrőt.

Fúvó funkció (D)

Tisztító van egy funkció, a ventilátor-hoz tiszta hozzáférhetetlen terület és száraz a felülete nedves tárgyak.

Nem közvetlen a fújt levegőt a szobában. A fúvó funkció használatakor mindig használjon egy tiszta töml. Por rúgott fel lehet veszélyes az egészségre. Ne használja a ventilátor zárt terek.

Az elektromos készülék csatlakoztatása (E)

A készüléken levő dugaszolóaljzatot csak a kezelési utasításban meghatározott célokra alkalmazza.

FIGYELEM! A készülék csatlakozóaljzatára csatlakoztatott készülékeknél ügyeljen azok kezelési utasítására és az abban található biztonsági utasításokra.

A készüléknek a készülék dugaszolóaljzatába történő bedugása előtt:

1. Kapcsolja le a szívóberendezést.
2. Kapcsolja le a csatlakoztatandó készüléket.

Ápolás, tisztítás és karbantartás (F+G)

Csak olyan karbantartási munkát végezzen el, amely a kezelési utasításban le van írva. A készülék tisztítása és javítása előtt a hálózati dugaszt mindenkor ki kell húzni! A szívóberendezés felső részét soha ne spriccelje le vízzel - ez veszélyezteti a személyeket és rövidzárlatot okoz.

A nem eredeti pótalkatrészek és tartozékok használata befolyásolja a készülék biztonságát. Csakis a Mirka pótalkatrészeket és tartozékokat használja.

Karbantartáskor és tisztításkor úgy kell a készüléket kezelni, hogy az sem a kezelőszemélyzetre, sem másokra ne jelentsen veszélyt.

A karbantartás helyén

- szűrő kényszerzellőztetést kell alkalmazni
- védőruházatot kell viselni
- a karbantartás helyét úgy kell tisztítani, hogy semmilyen veszélyes anyag ne juthasson a környezetbe

A karbantartási és javítási munkálatok folyamán az összes olyan alkatrészt, amelyet nem lehetett kielégítően megtisztítani

- légmentesen záró tasakokba kell csomagolni
- az eltávolításukra vonatkozó hatályos előírások szerint kell ártalmatlanítani

Legalább évente az Mirka-szervizben vagy egy erre kiképzett személlyel el kell végeztetni a portechnikai ellenőrzést, például a szűrők károsodását, a készülék légtömörségét, a kontrollberendezések működését kell vizsgálni.

Elávolítása szűrő elemek, szűrő zsákok és ártalmatlanításra szolgáló zsák

Dobja ki a szűrő elemek, szűrő zsákok és ártalmatlanításra szolgáló zsák nemzeti szabályozással összhangban.

Szállítás

Szállítás előtt a szennytartály minden reteszelését zárja le. Ne billentse meg a készüléket, ha a szennytartályban folyadék van. Ne emelje a készüléket daru kampójával.

Tárolás

A készüléket szárazon és fagymentesen tárolja.

A k készülék újrahasznosítása



A 2012/19/EU, a használt elektromos és elektronikus készülékekre vonatkozó európai irányelvek szerint az elhasznált elektromos készülékeket szelektíven kell gyűjteni, és környezetkímélő újrahasznosításra kell továbbadni. Amennyiben kérdések merülnek fel, forduljon a területi igazgatóságunkhoz vagy a legközelebbi szakkereskedőhöz.

Szerviz

A szervizelést csak szakképzett személyzet végezheti. A garancia érvényességének fenntartása, valamint az eszköz biztonságosságának és működésének garantálása érdekében a szervizelést a hivatalos Mirka márkaszervizben kell végezni. A helyi Mirka márkaszerviz felkeresésének érdekében lépjen kapcsolatba a Mirka ügyfélszolgálatlal vagy az Ön Mirka forgalmazójával.

Pótalkatrészek és tartozékok

Megnevezés	Mirka Rendelési szám
Szűrőelem	8999600411
Fleece szűrőzsák (5 darab)	8999000211

Megfelelőségi nyilatkozat



Ezennel tanúsítjuk, hogy az alábbiakban megnevezett gép tervezése és építési módja alapján az általunk forgalomba hozott kivitelben megfelel irányelvek vonatkozó, alapvető biztonsági és egészségügyi követelményeinek. A gép jóváhagyásunk nélkül történő módosítása esetén ez a nyilatkozat elveszti érvényességét.		
Termék: Mirka® Dust Extractor Típus: 1025 L		
Vonatkozó irányelvek: 2006/42/EK, 2014/30/EU, 2011/65/EK		
Alkalmazott harmonizált szabványok: EN 60335-1:2012 + A11:2014, EN 60335-2-69:2012, EN 55014-1:2006 + A1:2009 + A2:2011, EN 55014-2:2015, EN 61000-3-2:2014, EN 61000-3-3:2013		
A dokumentációért felelős személy:		
Jeppo, 2017. április 18. Kiállítás helye és ideje	MIRKA Vállalat	 Stefan Sjöberg, elnök-vezérigazgató

Tartozék

Mirka® Dust Extractor	1025 L	EU	GB	CN	AU/NZ
Hálózati feszültség	V	220–240	220–240	220	220–240
Hálózati frekvencia	Hz	50–60	50–60	50–60	50–60
Hálózati biztosíték	A	16	13	10	10
Teljesítményfelvétele _{EC}	Watt	1000	1000	1000	1000
A készülék csatlakozóhüvelyének csatlakozási értéke	Watt	2600	1900	1200	1200
Teljesítményfelvétele	Watt	3600	3000	2200	2200
Levegő-térfogatáram	m ³ /h (l/min)	216 (3600)	216 (3600)	216 (3600)	216 (3600)
Vákuum	hPa (mbar)	210 (210)	210 (210)	210 (210)	210 (210)
Mérőfelületi zajnyomásszint 1 m távolságra EN 60704-1	dB(A)	72 ±2	72 ±2	72 ±2	72 ±2
Munkazaj	dB(A)	64 ±2	64 ±2	64 ±2	64 ±2
Kéz-kar vibráció	m/s ²	<2,5	<2,5	<2,5	<2,5
Hálózati csatlakozó vezeték: Hossz	m	5	5	7,5	7,5
Hálózati csatlakozó vezeték: Típus		H05-VV F	H05-VV F	(YZW) 3x1,5	H05-RR F
Védettségi fok		I	I	I	I
Védelmi fokozat		IP24	IP24	IP24	IP24
Rádiózavarás		55014-1	55014-1	55014-1	55014-1
Por-osztály		L	L	L	L
Tartály térfogata	l	25	25	25	25
Szélesség	mm	395	395	395	395
Mélység	mm	375	375	375	375
Magasság	mm	530	530	530	530
Tömeg, tartozékokkal (nettó, leggyakoribb alkalmazás)	kg	8	8	8	8

A specifikáció előzetes értesítés nélkül megváltozhat. A modellkínálat országonként eltérő lehet.

Traduzione del manuale in inglese. Ci riserviamo il diritto di apportare modifiche a questo manuale senza preavviso.

Importante



Leggere attentamente queste istruzioni di sicurezza e d'uso prima di installare, utilizzare o effettuare la manutenzione di questo utensile. Conservare queste istruzioni in un luogo sicuro e facilmente raggiungibile.

Scopo dell'uso e impiego finalizzato

L'azionamento della macchina soggiace alle determinazioni nazionali in vigore. Oltre alle istruzioni sull'uso e alle regolamentazioni vincolanti in vigore nel Paese d'impiego per la prevenzione di infortuni, sono da osservarsi anche le riconosciute regole tecniche del ramo per un lavoro sicuro e appropriato.

L'apparecchio può venir usato

- solo da persone addestrate al suo funzionamento e che siano state espressamente incaricate al suo comando
- solo sotto sorveglianza

Il presente apparecchio non è concepito per l'uso da parte di persone (inclusi bambini) con ridotte capacità fisiche, mentali e sensoriali o non dotate di un livello adeguato di formazione e competenze.

I bambini devono essere sorvegliati in modo che non giochino con l'apparecchio.

Gli apparecchi descritti nelle presenti istruzioni per l'uso sono adatti

- per l'aspirazione di polveri e di liquidi
- per l'aspirazione su macchine manuali
- per la separazione di polvere con un valore limite di deflagrazione maggiore di 1 mg/m^3 (categoria di polvere L) A ciò si osservino le determinazioni nazionali in vigore nel proprio Paese.



Non è permessa l'aspirazione dei seguenti materiali

- materiali caldi (sigarette accese, cenere calda, ecc.)
- liquidi infiammabili, esplosivi, aggressivi (ad es. benzina, solventi, acidi, soluzioni alcaline, ecc.)
- polveri infiammabili, esplosive (ad es. polvere di magnesio ecc.)

L'apparecchio deve

- essere utilizzato in ambienti chiusi e non all'aperto
- protetti dai raggi UV

Prima della messa in funzione (A)

Alla fornitura, il sacchetto filtro in tessuto non tessuto è già inserito nel contenitore dello sporco.

Accertarsi, che la tensione indicata sulla targhetta di tipo corrisponda alla tensione della rete locale. Si raccomanda, che l'alimentazione di corrente dell'apparecchio venga eseguita tramite un interruttore di corrente di guasto.

Controllare regolarmente il conduttore di collegamento alla rete in merito a danneggiamenti quali per es. screpolature o segni di invecchiamento. Qualora il conduttore di collegamento alla rete dovesse essere danneggiato, prima di un ulteriore uso dell'apparecchio esso dovrà venir sostituito dal servizio della Mirka oppure da un elettricista, onde evitare eventuali pericoli. Sostituire il conduttore di collegamento alla rete solo con tipi determinati nelle istruzioni per l'uso.

Utilizzare come prolunga esclusivamente i materiali indicati esplicitamente dal produttore o modelli qualitativamente superiori. Nell'impiego di un conduttore di prolunga osservarne la sezione minima dello stesso:

Lunghezza del filo	Sezione < 16 A	Sezione < 25 A
< 20 m	1,5 mm ²	2,5 mm ²
20–50 m	2,5 mm ²	4,0 mm ²

Utilizzare l'unità solo se è in perfette condizioni. Non aspirare mai con filtro danneggiato. Utilizzare sempre un sacchetto filtro per l'aspirazione di polveri asciutte.

Nell'eliminazione della polvere deve essere presente nel locale una sufficiente rata di areazione, quando l'aria di scarico dell'apparecchio faccia ritorno nel locale stesso (a ciò si osservino le determinazioni nazionali in vigore nel proprio Paese).

Il personale operante all'apparecchio, prima del lavoro, deve venir informato

- sul trattamento dell'apparecchio
- sui pericoli provenienti dai materiali da aspirarsi
- sul sicuro smaltimento del materiale aspirato

Comandi (A)

Mirka® Dust Extractor 1025 L	Posizione dell'interruttore	Funzionamento
	I	Acceso
	0	Spento
	AUTO	Auto on/off

Aspirazione di liquidi (B)

Prima dell'aspirazione di liquidi si deve togliere immancabilmente il filtro a sacchetto. Controllare la funzione del galleggiante. Ad una formazione di schiuma o ad una perdita di liquido interrompere immediatamente il lavoro e svuotare il contenitore dello sporco.

Pulizia dell'elemento filtrante (C)

Quando cala la potenza di aspirazione:

1. Accendere l'aspiratore.
2. Con il palmo della mano tappare l'apertura della bocchetta o del tubo d'aspirazione.
3. Premere almeno tre volte per 2 secondi il bottone di azionamento della pulizia del filtro. Con ciò ne verranno ripulite dalla polvere ivi depositata le lamelle dell'elemento filtrante con il flusso d'aria che così si genera.
4. Se la potenza di aspirazione è troppo bassa dopo la pulizia del filtro: sostituire il filtro.

Funzione soffiante (D)

Il pulitore ha una funzione di soffiatore per pulire i luoghi inaccessibili o per asciugare la superficie di oggetti bagnati.

Non dirigere l'aria nelle stanze in modo incontrollato. Quando si utilizza la funzione soffiante, utilizzare sempre un tubo pulito. Polvere sollevata-up può essere pericoloso per la salute. Non utilizzare la funzione soffiante in stanze chiuse.

Collegamento dell'apparecchio elettrico (E)

Far uso della presa di corrente sull'apparecchio solo per gli scopi determinati dalle istruzioni sull'uso.

ATTENZIONE! Per gli apparecchi collegati alla presa dell'aspiratore sono da osservarsi le loro istruzioni per l'uso e le indicazioni di sicurezza ivi contenute.

Prima dell'inserimento di un apparecchio nella presa:

1. Spegnerne l'aspiratore.
2. Spegnerne l'apparecchio da collegarsi.

Manutenzione, pulizia e riparazione (F+G)

Eseguire solo quei lavori di manutenzione che sono descritti nelle istruzioni sull'uso. Prima della pulizia e manutenzione dell'aspiratore staccare tassativamente la spina di rete. Mai spruzzare con acqua la parte superiore dell'aspiratore. Pericolo per le persone, pericolo di cortocircuito.

L'utilizzo di pezzi di ricambio ed accessori non originali può compromettere la sicurezza operativa della macchina. Utilizzare esclusivamente pezzi di ricambio ed accessori Mirka.

Per la manutenzione e pulizia l'apparecchio deve venir trattato in modo tale, da non provocare pericoli per il personale addetto alla manutenzione e per altre persone.

Sul luogo della manutenzione

- far uso di un'areazione forzata con filtro
- indossare indumenti di protezione
- ripulire il luogo della manutenzione in modo tale da impedire che sostanze pericolose si disperdano nei dintorni

Nei lavori di manutenzione e di riparazione tutti quei pezzi inquinati che non si siano potuti ripulire in modo soddisfacente, devono

- venir impaccati in sacchetti ermetici
- venir smaltiti in armonia con le prescrizioni di smaltimento in vigore

Come minimo una volta all'anno si impone una revisione tecnica inerente la polvere fatta eseguire dal servizio della Mirka o da una persona competente, per es. in merito a danni al filtro, alla tenuta pneumatica dell'apparecchio e alla funzionalità dei dispositivi di controllo.

Smaltimento di elementi filtranti, sacchetti filtro e sacchetti di smaltimento

Scartare gli elementi filtranti, sacchetti filtro e sacchetti di smaltimento secondo le normative nazionali.

Trasporto

Prima del trasporto chiudere tutti i ganci di blocco del contenitore dello sporco. Non ribaltare l'apparecchio, se vi è presenza di liquido nel contenitore dello sporco. Non sollevare l'apparecchio con ganci da gru.

Immagazzinamento

Immagazzinare la macchina in locali asciutti e al riparo dal gelo.

Riciclaggio della macchina



Secondo la direttiva europea 2012/19/UE inerente gli apparecchi elettrici ed elettronici fuori uso, essi dovranno venir raccolti separatamente e riciclati in un modo in armonia ecologica. In caso di interrogativi si prega di rivolgersi alla propria amministrazione comunale o al più vicino rivenditore.

Assistenza Aggiuntiva

L'assistenza deve sempre essere eseguita da personale esperto. Affinché la garanzia dell'utensile sia valida e per assicurare la sicurezza e la funzionalità dell'utensile è necessario che l'assistenza sia eseguita da un centro assistenza autorizzato Mirka. Per conoscere il centro assistenza autorizzato Mirka più vicino, contattare il Servizio Clienti Mirka o il proprio rivenditore Mirka.

Pezzi di ricambio ed accessori

Denominazione	Mirka Nr. di ordin.
Elemento filtrante	8999600411
Sacchetti filtro il tessuto non tessuto (5 pezzi)	8999000211

Dichiarazione di conformità



Con la presente si dichiara che la macchina qui di seguito indicata, in base alla sua concezione, al tipo di costruzione e nella versione da noi introdotta sul mercato, è conforme ai requisiti fondamentali di sicurezza e di sanità delle direttive. In caso di modifiche apportate alla macchina senza il nostro consenso, la presente dichiarazione perde ogni validità.		
Prodotto : Mirka® Dust Extractor Modelo : 1025 L		
Direttive pertinenti : 2006/42/CE, 2014/30/UE, 2011/65/CE		
Norme armonizzate applicate : EN 60335-1:2012 + A11:2014, EN 60335-2-69:2012, EN 55014-1:2006 + A1:2009 + A2:2011, EN 55014-2:2015, EN 61000-3-2:2014, EN 61000-3-3:2013		
Responsabile della documentazione:		
Jeppo, 18/4/2017 Luogo e data	MIRKA Azienda	 Stefan Sjöberg, CEO

Dati tecnici

Mirka® Dust Extractor	1025 L	EU	GB	CN	AU/NZ
Tensione	V	220-240	220-240	220	220-240
Frequenza di rete	Hz	50-60	50-60	50-60	50-60
Fusibili di rete	A	16	13	10	10
Valore di potenza assorbita <small>IEC</small>	Watt	1000	1000	1000	1000
Potenza allacciata della presa dell'apparechio	Watt	2600	1900	1200	1200
Totale potenza allacciata/valvole di sicurezza	Watt	3600	3000	2200	2200
Volume portata (aria)	m ³ /h (l/min)	216 (3600)	216 (3600)	216 (3600)	216 (3600)
Depressione	hPa (mbar)	210 (210)	210 (210)	210 (210)	210 (210)
Livello pressione acustica, EN 60704-1	dB(A)	72 ±2	72 ±2	72 ±2	72 ±2
Rumorosità di funzionamento	dB(A)	64 ±2	64 ±2	64 ±2	64 ±2
Vibrazioni al sistema manobraccio	m/s ²	<2,5	<2,5	<2,5	<2,5
Filo collegamento rete: lunghezza	m	5	5	7,5	7,5
Filo collegamento rete: tipo		H05-VV F	H05-VV F	(YZW) 3x1,5	H05-RR F
Categoria di protezione e tipo		I	I	I	I
Tipo di protezione (antispruzzi d'acqua)		IP24	IP24	IP24	IP24
Grado di schermatura		55014-1	55014-1	55014-1	55014-1
Categoria di polvere		L	L	L	L
Volume contenitore	l	25	25	25	25
Lunghezza	mm	395	395	395	395
Larghezza	mm	375	375	375	375
Altezza	mm	530	530	530	530
Peso con accessori (al netto, in applicazione più comune)	kg	8	8	8	8

Specifiche soggette a modifiche senza preavviso. La gamma di modelli può variare in base al mercato.

英語のマニュアルの翻訳。当社は、予告なく本取扱説明書に変更を加える権利を有します。

重要



機械の運転開始、操作あるいはメンテナンスの前に、この安全上の注意事項と取扱説明書を入念に読んでください。この取扱説明書は安全に、かついつでも閲覧できるように保管してください。

使用目的と規定に即した使用

取扱説明書と、本製品を使用する土地で有効な事故防止規定に加え、安全で専門的に正しい作業をするために周知の専門技術に関する規則も遵守しなければなりません。

この掃除機は、

- 取り扱いについて指導を受け、操作を担当するものとして明確に任命された作業員だけが使用できます。
- 必ず監督者がいる状態で使用してください。

この掃除機は、身体的、感覚的あるいは精神的障害を抱えている方や、経験や知識が不足している方（子供を含む）が使用することを想定していません。

小さなお子様がこの掃除機で遊ぶことがないように注意してください。

本掃除機は以下の用途に適しています。

- 塵や液体の吸引
- 手持ち式機械における吸引
- 暴露限度値 1 mg/m^3 を上回る塵（粉塵クラスL）の除去これについては、使用する国で有効な規定を遵守してください。



次の物質は吸引してはいけません。

- 高温の物質（燃焼しているタバコや高熱を帯びた灰など）
- 可燃性、爆発性、刺激性の液体（ガソリン、溶剤、酸性液、アルカリ液など）
- 可燃性、爆発性の塵（マグネシウムの塵など）

この掃除機は、

- 液体の吸引時を除いて、雨や湿気が多い環境から保護してください。
- 紫外線から保護してください。

運転開始の前に (A)

フリースフィルタ袋は、納品時にすでにごみ回収容器にセットされています。

銘板に表示されている電圧が、現場の電源電圧と一致していることを確認してください。掃除機を漏れ電流遮断器 (FI) を介して電力網に接続してください。

電源ケーブルに亀裂や劣化などの損傷がないか、定期的にチェックしてください。電源ケーブルが損傷している場合、掃除機の使用を続ける前に、Mirka サービスまたは電気技術者にケーブルを交換させることで、危険を回避してください。

延長ケーブルには、メーカー指定のケーブルか、またはそれを上回る仕様のケーブルだけを使用してください。ケーブルの必要最小断面積に注意してください。

ケーブル長さ	断面積 < 16 A	断面積 < 25 A
< 20 m	1.5 mm ²	2.5 mm ²
20 ~ 50 m	2.5 mm ²	4.0 mm ²

掃除機は損傷がない状態でのみ使用してください。フィルタなしで吸引したり、損傷したフィルタを使用して吸引したりしないでください。乾燥した塵を吸引する際には、必ずフィルタ袋を使用してください。

吸引時に掃除機の排気が部屋の中に放出される場合、部屋の換気率が十分でなければなりません（これについては使用国で有効な規定を遵守してください）。

掃除機を操作する作業者は、作業開始前に以下について知っておかなければなりません。

- 掃除機の取り扱い
- 吸引する物質から生じる危険
- 吸引する物質の安全な廃棄方法

操作 (A)

Mirka® Dust Extractor 1025 L	スイッチ位置	機能
	I	オン
	0	オフ
	AUTO	自動オン/オフ

液体の吸引 (B)

液体を吸引する前に、フィルタ袋を取り外してください。フロートの働きを確認します。泡が発生したり液体が漏れ出たりする場合には、すぐに作業を終了し、ごみ回収容器を空にしてください。

フィルタの清掃 (C)

吸引力が弱まる場合には:

1. 掃除機をオンにします。
2. 手のひらでノズル開口部または吸引ホース開口部をふさぎます。
3. フィルタ清掃用ボタンは、3回以上、それぞれ2秒間押してください。フィルタのフィンでは、発生するエアの流れにより、堆積した塵が掃除されます。
4. フィルタ清掃後に吸引力が弱すぎる場合:フィルタを交換します。

ブロー機能 (D)

掃除機には、届かない箇所をブローするため、または湿っている物体の表面を乾かすためのブロー機能が備わっています。

ブローエアは、制限なしに部屋に放出しないでください。ブロー機能使用時には、必ず清潔なホースを使用してください。巻き上がった塵によって健康が損なわれる恐れがあります。ブロー機能は密閉した空間では使用しないでください。

電気工具の接続 (E)

掃除機のソケットは、取扱説明書に指定されている目的だけに使用してください。

注意！装置のソケットに電気工具を接続している場合には、その電気工具の取扱説明書と、そこに記載されている安全上の注意事項を遵守してください。

電気工具を装置のソケットに差し込む前に:

1. 掃除機をオフにします。
2. 接続する電気工具をオフにします。

メンテナンス、清掃および修理 (F+G)

メンテナンス作業は、取扱説明書に記載されている内容以外は実行しないでください。掃除機の清掃およびメンテナンスの前に、電源プラグを完全に引き抜いてください。掃除機の上部パーツには、絶対に水をかけないでください:人体に危険があります。ショートする恐れがあります。

交換部品と付属品で純正品以外のものを使用すると、掃除機の安全性が損なわれる恐れがあります。Mirka Ltdの純正交換部品および純正付属品だけを使用してください。

掃除機のメンテナンスと清掃では、メンテナンス業者や他の作業者に危険が生じないように掃除機を扱わなければなりません。

メンテナンスエリアでは

- フィルタが取り付けられた自動換気システムを使用してください。
- 防護服を着用してください。
- 危険な物質が周囲に到達しないやり方で、メンテナンスエリアを清掃してください。

メンテナンス作業および修理作業の際には、十分に清掃できなかった、汚れのあるすべてのパーツを

- 不透過性の袋に入れてください。
- 廃棄について定めた、国の有効な規定に即して廃棄してください。

フィルタとフィルタ袋の廃棄

フィルタとフィルタ袋は、その国が定める規則に即して廃棄してください。

輸送

輸送する前に、ごみ収集容器のすべてのロックを閉じてください。ごみ収集容器に液体が入っている場合には、装置を傾けしないでください。掃除機はクレーンフックで持ち上げないでください。

保管

掃除機は乾燥した、凍結の危険がない場所で保管してください。

掃除機をリサイクルにまわす



電気・電子装置の廃棄物に関する欧州ガイドライン 2012/19/EU に従い、使い古した電気装置は分別収集し、環境を害さない方法でリサイクルにまわす必要があります。ご不明な点は、地域の行政機関が最寄の販売店にお問い合わせください。

詳細なサービス作業

サービス作業を実行できるのは、訓練を受けた作業員だけです。保証の失効を避け、機械の安全性と機能を確実に最適化するために、サービス作業は権限を有する Mirka サービス作業員だけが実行できます。最寄の権限を有する Mirka サービスセンターをお探しの場合には、Mirka カスタマーサービスが Mirka 販売店にお問い合わせください。

交換部品と付属品

名称	Mirka-No.
フィルタ	8999600411
フリースフィルタ袋 (5 個)	8999000211

適合宣言書



以下に記載の機械が、その設計と型式に基づき、さらに当社によって市場に出された仕様において、ガイドラインの関連する基本的な安全および健康に関する要件を満たしていることを、当社はここに宣言します。当社が同意しない改造を機械に施した場合、この宣言は有効性を失います。		
製品: Mirka® Dust Extractor タイプ: 1025 L		
関連する ガイドライン: 2006/42/EC, 2014/30/EU, 2011/65/EC		
適用された整合規格: EN 60335-1:2012 + A11:2014, EN 60335-2-69:2012, EN 55014-1:2006 + A1:2009 + A2:2011, EN 55014-2:2015, EN 61000-3-2:2014, EN 61000-3-3:2013		
ドキュメンテーションの責任者:		
Jeppo 2017年4月18日 発行場所/日付	MIRKA 会社名	 Stefan Sjöberg, CEO

技術データ

Mirka® Dust Extractor	1025 L	EU	GB	CN	AU/NZ
電源電圧	V	220–240	220–240	220	220–240
電源周波数	Hz	50–60	50–60	50–60	50–60
ヒューズ	A	16	13	10	10
消費電力 _{IEC}	Watt	1000	1000	1000	1000
装置のソケットの接続負荷	Watt	2600	1900	1200	1200
総接続負荷	Watt	3600	3000	2200	2200
気流量	m³/h (l/min)	216 (3600)	216 (3600)	216 (3600)	216 (3600)
負圧	hPa (mbar)	210 (210)	210 (210)	210 (210)	210 (210)
1 m の距離での測定面音圧レベル、ISO 3744, EN 60704-2-1	dB(A)	72 ±2	72 ±2	72 ±2	72 ±2
騒音レベル	dB(A)	64 ±2	64 ±2	64 ±2	64 ±2
手と腕の振動	m/s²	<2,5	<2,5	<2,5	<2,5
電源ケーブル長さ	m	5	5	7,5	7,5
電源ケーブル、タイプ		H05-VV F	H05-VV F	(YZW) 3x1,5	H05-RR F
保護クラス		I	I	I	I
保護等級		IP24	IP24	IP24	IP24
干渉雑音抑制レベル		55014-1	55014-1	55014-1	55014-1
粉塵クラス		L	L	L	L
容器の容量	l	25	25	25	25
幅	mm	395	395	395	395
奥行き	mm	375	375	375	375
高さ	mm	530	530	530	530
付属品を含めた重量 (正味重量、最も見られる使用状態)	kg	8	8	8	8

仕様および詳細は予告なく変更となる場合があります。市場によって利用できるモデルは異なる場合があります。

영어 설명서 번역본. 당사는 예고 없이 이 설명서를 변경할 수 있는 권리가 있습니다.

주요사항



기계를 가동, 사용 및 정비하기 전에 본 안전지시사항과 취급설명서를 숙지하시기 바랍니다. 본 취급설명서를 사람이 언제든지 볼 수 있는 장소에 잘 보관하십시오.

용도와 규정에 맞는 사용

취급설명서와 사고방지를 위한 사용국가의 유효한 규정 이외에 안전 및 전문 작업을 위한 인증된 전문기술 규칙 또한 준수해야 합니다.

청소기는

- 취급방법을 연수하고 취급 자격을 지닌 사람만이 사용할 수 있습니다.
- 사용 중에는 기계를 방치해서는 안됩니다.

본 청소기는 신체적, 감각적 또는 정신적인 능력에 결함이 있거나 경험이나 지식이 부족한 사람(아이들 포함)이 사용하기에는 적합하지 않습니다.

아이들이 청소기로 장난하지 않도록 주의하시기 바랍니다.

본 청소기는 다음에 적합합니다.

- 분진과 액체의 흡입을 위해
- 수동 작업 기계에서 흡입을 위해
- 노출기준 1 mg/m³ (분진 등급 L) 보다 큰 분진의 제거를 위해 이에 대해 사용자가 거주하는 국가의 현지 해당 규정을 준수하십시오.



다음 물질에는 사용하지 마십시오.

- 뜨거운 물질(불이 붙어있는 담배꽂이나 뜨거운 재 등)
- 가연성, 폭발성, 자극성 액체 (휘발유, 용매, 산, 알칼리 등)
- 가연성, 폭발성의 분진 (예: 마그네슘 분진 등)

청소기를

- 비와 습기로부터 보호합니다. 액체 흡입은 예외.
- 자외선으로부터 보호합니다.

처음 사용하기 전에 (A)

폴리스 필터백은 배송 시 이미 오물탱크에 삽입되어 있습니다.

모델 규격에 표시되어 있는 허용전압과 사용지역의 전원전압이 일치하는지 확인하십시오. 청소기를 누전차단기를 거쳐 전원공급장치에 연결하십시오.

전원코드에 예를 들어 균열이나 노화처럼 손상된 부위가 없는지 정기

적으로 점검하십시오. 결함이 있는 전원코드는 청소기를 계속 사용하기 전에 위험을 방지하기 위해 Mirka 서비스 센터나 전기기술자를 통해 교체 받으시기 바랍니다.

연장 케이블은 제조사가 명시했거나 품질이 좋

은 것만 사용해야 합니다. 케이블의 최소횡단면에 유의하십시오.

케이블 길이	횡단면 < 16 A	횡단면 < 25 A
< 20 m	1,5 mm ²	2,5 mm ²
20-50 m	2,5 mm ²	4,0 mm ²

청소기는 손상되지 않은 상태에서에서만 사용하십시오. 절대로 필터 없이 또는 손상된 필터로 흡입하지 마십시오. 건식 분진을 흡입할 때는 항상 필터백을 사용하십시오.

분진 제거시 청소기가 배출하는 배기공기에 대한 충분한 환기량을 확보해야 합니다(사용국가 현지 해당 규정을 준수하십시오).

사용자는 작업하기 전에 반드시 다음 사항을 숙지하고 있어야 합니다.

- 청소기의 사용법
- 흡입대상 물질의 위험성
- 흡입물질의 안전한 폐기처리

취급 (A)

Mirka® Dust Extractor 1025 L	스위치 위치	기능
	I	On
	0	Off
	AUTO	Auto on/off

액체 흡입 (B)

액체를 흡입하기 전에 필터 백을 제거하십시오. 플로트의 기능을 점검하십시오. 거품이 발생하거나 누수일 경우 즉시 작동을 멈추고 오물탱크를 비우십시오.

필터 기기 청소하기 (C)

흡입력이 떨어지면:

1. 청소기를 끕니다.
2. 손바닥으로 노즐이나 흡입호스 입구를 막습니다.
3. 필터 청소용 작동버튼을 세번 각각 2 초동안 누릅니다. 필터 기기의 망에 모아진 먼지는 이때 유입된 공기에 의해 제거됩니다.
4. 필터 청소 이후 흡입력이 너무 적으면: 필터를 교체합니다.

블로워 기능 (D)

청소기는 접근하기 어려운 곳에 바람을 불거나 습한 물건의 표면을 건조하기 위해 송풍 기능을 가지고 있습니다.

송풍된 공기가 통제 없이 방으로 들어 가지 않도록 합니다. 블로워 기능을 사용할때 항상 깨끗한 호스를 사용합니다. 흩어진 분진은 건강에 유해할 수 있습니다. 블로워 기능은 폐쇄된 공간에서는 사용하지 마십시오.

전기도구 연결하기 (E)

청소기의 콘센트는 오로지 취급설명서에 지정한 용도를 위해서만 사용하십시오.

주의! 기기 콘센트에 연결된 도구의 경우 해당 취급설명서와 그 안에 제시된 안전지시사항을 숙지하시기 바랍니다.

도구를 기기 콘센트에 꽂기 전에:

1. 청소기를 끕니다.
2. 연결하려는 도구를 끕니다.

정비점검, 청소 및 수리 (F+G)

취급설명서에 명시된 점검작업만을 수행하십시오. 청소기를 청소하기 전에 반드시 전원플러그를 뽑으십시오. 흡입기 상부는 절대 물을 내뿜어 씻어내리지 마십시오. 인명 위험, 단락 위험.

부품과 액세서리는 정품을 사용하지 않을 경우 청소기의 안전성을 저하시킬 수 있습니다. 부품과 액세서리는 Mirka Ltd 정품만 사용하십시오.

청소, 정비점검 작업시 점검원이나 타인에게 아무런 위험이 따르지 않도록 청소기를 취급해야 합니다.

정비점검 장소에서는

- 필터된 강제환기장치를 사용하십시오.
- 안전복을 착용하십시오.
- 유해물질이 주위환경을 오염시키지 않도록 점검장소를 청소하십시오.

정비점검, 수리 작업시 표면에 부착된 오염을 만족스럽게 제거할 수 없었던 부품들은

- 불침투성의 비닐 봉지 등에 밀봉하여
- 해당 폐기를 관리법에 따라 처리해야 합니다.

필터 기기와 필터백 폐기하기

필터 기기와 필터백은 현지 국가 규정에 따라 폐기처리 합니다.

운반

운반하기 전에 모든 잠금장치와 오물탱크를 잠그십시오. 오물탱크에 액체가 들어있을 경우에는 본체를 기울이지 마십시오. 청소기를 기중기 후크로 들어올리지 마십시오.

보관

건조하고 동결 위험이 없는 곳에 청소기를 보관하십시오.

청소기 재활용 처리



EU의 폐전기전자제품에 관한 지침(2012/19/EU)에 따라 폐전기기기는 분리 회수 및 환경친화적인 재활용처리를 해야 합니다. 문의사항이 있으실 경우 해당 지역관청이나 가까운 판매업체에 연락하시기 바랍니다.

장기적인 서비스

서비스는 항상 교육받은 담당자만이 실행해야 합니다. 제품보증의 유효성 유지와 기계의 최적적인 안전과 기능을 보장하기 위해 서비스 작업은 공식 Mirka 서비스업체만 실행해야 합니다. 가까운 공식 Mirka 서비스 센터를 찾으시려면 Mirka 고객 서비스나 Mirka 판매업체에 문의하시기 바랍니다.

부품 및 액세서리

사양	Mirka-No.
필터 기기	8999600411
플리스 필터백 (5 개입)	8999000211

적합성 선언문



저희는 본 제품이 유닛설계 관련규정에 있어 해당 가이드라인의 기본적인 안전 및 건강 요구사항에 적합함을 선언합니다. 당사의 동의 없는 기계의 변경 시 이 선언의 유효성이 상실됩니다.

제품: Mirka® Dust Extractor

유형: 1025 L

해당 규정: 2006/42/EC, 2014/30/EU, 2011/65/EC

적용통합표준: EN 60335-1:2012 + A11:2014, EN 60335-2-69:2012, EN 55014-1:2006 + A1:2009 + A2:2011, EN 55014-2:2015, EN 61000-3-2:2014, EN 61000-3-3:2013

문서 피의뢰자:

Jeppo 2017년 4월 18일

발행 장소 및 날짜

MIRKA

회사

Stefan Sjöberg, CEO

기술 사양

Mirka® Dust Extractor	1025 L	EU	GB	CN	AU/NZ
전원전압	V	220–240	220–240	220	220–240
전원주파수	Hz	50–60	50–60	50–60	50–60
퓨즈	A	16	13	10	10
동력소요 ^{IEC}	Watt	1000	1000	1000	1000
기기콘센트용 접속부하	Watt	2600	1900	1200	1200
총접속부하	Watt	3600	3000	2200	2200
공기유입량	m³/h (l/min)	216 (3600)	216 (3600)	216 (3600)	216 (3600)
진공도	hPa (mbar)	210 (210)	210 (210)	210 (210)	210 (210)
1m 떨어진 곳에서의 음압레벨, EN 60704-1	dB(A)	72 ±2	72 ±2	72 ±2	72 ±2
소음지수	dB(A)	64 ±2	64 ±2	64 ±2	64 ±2
손-팔 진동	m/s²	<2,5	<2,5	<2,5	<2,5
전원코드 길이	m	5	5	7,5	7,5
전원코드		H05-VV F	H05-VV F	(YZW) 3x1,5	H05-RR F
보호등급		I	I	I	I
방수등급		IP24	IP24	IP24	IP24
무선간섭수준		55014-1	55014-1	55014-1	55014-1
분진등급		L	L	L	L
오물탱크용량	l	25	25	25	25
너비	mm	395	395	395	395
깊이	mm	375	375	375	375
높이	mm	530	530	530	530
중량, 액세서리 포함 (실제중량, 일반적인 사용에서)	kg	8	8	8	8

규격은 예고 없이 변경될 수 있습니다. 모델 범위는 시장에 따라 차이가 있을 수 있습니다.

Šios instrukcijos originalo kalba yra anglų. Pasilikame teisę keisti šias instrukcijas iš anksto neįspėję.

Svarbu



Prieš montuodami, eksploatuodami ir atlikdami šio įrankio priežiūrą, atidžiai perskaitykite saugos ir naudojimo instrukcijas. Saugokite šias instrukcijas saugioje pasiekiamoje vietoje.

Pritaikymas ir naudojimas pagal paskirtį

Be naudojimo instrukcijos esančių ir šalyje galiojančių taisyklių būtina laikytis ir bendrų techninių eksploatacijos bei saugos taisyklių.

Įrenginiu

- leistina dirbti tik asmenims, juo dirbti apmokytiems ir visų pirma susipažindintiems su jo valdymu
- leistina dirbti tik prižiūrint

Šio prietaiso negali naudoti asmenys (įskaitant vaikus) su fiziniais, jautrumo ar psichikos sutrikimais, arba neturintys pakankamai patirties ir žinių.

Vaikus reikia prižiūrėti, kad jie nežaistų su įrenginiu.

Šioje naudojimo instrukcijoje aprašytus prietaisus tinka naudoti

- aspiracines sausų dulkių ir skysčių
- nusiurbimui nuo rankomis valdomų mašinų
- siurbti dulkėms, kurių ribinė sprogo vertė didesnė nei 1 mg/m^3 („L“ dulkių klase) Žr. galiojančias nacionalines normas.



Negalima siurbti šių medžiagų:

- karštų medžiagų (rūkančių cigarečių, karštų pelenų ir t.t.)
- degių, sprogių ir agresyvių skysčių (pvz., benzino, tirpiklių, rūgščių, šarmų ir t.t.)
- degių, sprogių dulkių (pvz., magnio dulkių ir t.t.)

Prietaisas turi būti

- būti naudojamas tik patalpose ir ne atviras
- būti apsaugoti nuo UV spindulių

Prieš eksploataciją (A)

Filtro maišelis iš neaustinės medžiagos jau gamykloje yra įdėtas į nešvarumų rezervuarą.

Įsitikinkite, ar ant lentelės nurodyta įtampa atitinka vietinio tinklo įtampą. Patariame jungti prietaisą per apsauginį pažaidos srovės išjungiklį.

Apžiūrėkite maitinimo laidą reguliariai požiūriams nustatyti žalą, pavyzdžiui, įtrūkimų ar senėjimo. Jei maitinimo laidas yra pažeistas, jis turi būti pakeistas Mirka tarnybą arba elektriką, kad būtų išvengta pavojaus, prieš naudojimą dulkių siurblys yra tęsiamas. Naudokite tik maitinimo laido tipas nurodyta naudojimo instrukcijoje.

Naudokite gamintojo rekomenduojamus ar kokybiškus pailginimo kabelius. Kabelio gyslos skerspjūvis turi būti ne mažesnis:

Kabelio ilgis	Skerspjūvis < 16 A	Skerspjūvis < 25 A
< 20 m	1,5 mm ²	2,5 mm ²
20–50 m	2,5 mm ²	4,0 mm ²

Prietaisą naudokite tik jei jis yra nepažeista būklės. Niekada nesiurbkite su pažeistu filtru. Siurbdami sausas dulkes, visada naudokite filtro maišelį.

Naudojant siurblius būtina pasirūpinti pakankama patalpos ventilacija, kai prietaiso panaudotas oras grįžta į patalpą (žr. galiojančias nacionalines normas).

Prietaisą valdantis personalas prieš pradėdamas darbus informuojamas apie

- prietaiso naudojimą
- pavojų, kylantį dėl siurbiamų medžiagų
- saugų susiurbtų medžiagų pašalinimą

Valdymas (A)

Mirka® Dust Extractor 1025 L	Jungiklio padėtis	Funkcija
	I	Ijungta
	0	Išjungta
	AUTO	Auto on/off

Skysčių siurbimas (B)

Prieš skysčiai įlaipinami, visuomet išimkite filtro maišelį. Įsitikinkite, kad plūdė veikia tinkamai. Jei susidaro putos arba išteka skystis, iškart nustokite siurbę ir išpilkite nešvarumų rinktuvo turinį.

Itru ojamojo elemento valymas (C)

Sumažėjus siurbimo galiai

1. Siurblio įjungimas.
2. Delnu uždenkite antgalio arba žarnos angą.
3. Spustelėkite išvalyti filtrą tris kartus už ne mažiau kaip 2 sekundes. Šitaip susidariusi oro srovė nuvalys ant filtruojamojo elemento plokštelių nusėdusias dulkes.
4. Jei siurbiamoji galia yra per mažas po filtro valymas: pakeisti filtrą.

Pūtimo funkcija (D)

Dulkių siurblys turi ventiliatorius valyti sunkiai pasiekiamas vietas ar išd skystomis elementus paviršiais.

Ne pūsti orą nekontroliuojamas būdu. Kai naudojate pūstuvą, visada naudokite švarų vamzdį. Maišomas viršų dulks gali būti pavojingos sveikatai. Nenaudokite pūtimo funkcijos dirbti uždaroje patalpose.

Elektrinio įrenginio prijungimas (E)

Ant prietaiso esantį lizdą leidžiama naudoti tik naudojimo instrukcijoje nustatytais tikslais.

DĖMESIO! Kai į siurblio lizdą jungiate kitą prietaisą, laikykitės jo naudojimo instrukcijos ir joje pateiktų saugos nurodymų.

Prieš prijungdami kitą įrankį į siurblio lizdą:

1. išjunkite siurbli.
2. išjunkite jungiamą įrankį.

Priežiūra, valymas ir remontas (F+G)

Galite atlikti tik tuos priežiūros darbus, kurie yra aprašyti naudojimo instrukcijoje. Prieš atliekant prietaiso valymą ir priežiūrą, būtina ištraukti kištuką. Viršutinę siurblio dalį saugokite nuo aptaškymo vandeniu: pavojus asmenims, trumpo jungimo pavojus.

Neoriginalių atsarginių dalių bei priedų naudojimas gali įtakoti įrenginio saugą ir sąlygoti gedimus. Naudokite tik Mirka atsargines dalis ir priedus.

Techninės priežiūros ir valymo metu su prietaisu reikėtų elgtis taip, kad nekiltų pavojaus techninės priežiūros personalui ir kitiems asmenims.

Techninės priežiūros atlikimo vietoje

- naudokite filtruojamą priverstinę ventiliaciją
- dėvėkite apsauginius rūbus
- techninės priežiūros atlikimo vieta valoma taip, kad pavojingos medžiagos nepatektų į aplinką

Atliekant priežiūros ir remonto darbus, visos nenuvalytos detalės, kurių nebuvo įmanoma gerai nuvalyti

- turi būti supakuojamos į nepralaidžius maišelius
- ir utilizuojamos, laikantis galiojančių reikalavimų

Mažiausiai vieną kartą per metus „Mirka“ personalas arba kvalifikuotas asmuo turėtų atlikti dulkių technikos patikrinimą, pvz., tikrinama, ar nėra filtro pažeidimų, prietaiso hermetiškumas ir kontrolės prietaisų funkcijos.

Pašalinti filtro elementas, filtro maišeliai ir šiukšlių maišai

Pašalinti filtro elementas, filtro maišeliai ir šiukšlių maišai iš evakuacijos pagal nacionalinius teisės aktus.

Transportavimas

Prieš transportavimą uždarykite visus talpos nešvarumams tvirtinimo fiksuotojus. Nepakreipkite įrenginio, jei talpoje nešvarumams yra skysčio. Nekelkite įrenginio krano kabliu.

Sandėliavimas

Įrenginį laikykite sausoje vietoje pliusinėje temperatūroje.

Prietaiso atidavimas pakartotiniam panaudojimui



Pagal Europos Sąjungos direktyvą 2012/19/ES dėl elektrinių ir elektroninių atliekų atitarnavę elektros prietaisai surenkami atskirai ir atiduodami pakartotiniam panaudojimui saugant aplinką. Jei iškiltų klausimų, prašome kreiptis į vietinę savivaldybę arba į artimiausius prietaiso pardavėjus.

Kiti techninės priežiūros darbai

Techninę priežiūrą turi atlikti išmokytas personalas. Norint išsaugoti galiojančią įrankio garantiją ir užtikrinti įrankio saugą ir veikimą, techninę priežiūrą turi atlikti „Mirka“ įgaliotojo techninio serviso specialistai. Norėdami rasti vietos „Mirka“ įgaliotąjį techninės priežiūros centrą, kreipkitės į „Mirka“ klientų aptarnavimo tarnybą arba savo „Mirka“ pardavėją.

Atsarginės dalys ir priedai

Pavadinimas	Mirka Užsakymo Nr.
Filtravimo elementas	8999600411
Fleece filtro maišeliai (5 vnt.)	8999000211

Atitikties deklaracija



Šiuo pareiškime, kad toliau aprašyto aparato brėžiniai ir konstrukcija bei mūsų į rinką išleistas modelis atitinka pagrindinius direktyvų saugumo ir sveikatos apsaugos reikalavimus. Jei mašinos modelis keičiamas su mumis nepasitarus, ši deklaracija nebegalioja.		
Gaminys: Mirka® Dust Extractor Tipas: 1025 L		
Specialios direktyvos: 2006/42/EB, 2014/30/ES, 2011/65/EB		
Taikomi darnieji standartai: EN 60335-1:2012 + A11:2014, EN 60335-2-69:2012, EN 55014-1:2006 + A1:2009 + A2:2011, EN 55014-2:2015, EN 61000-3-2:2014, EN 61000-3-3:2013		
Dokumentaciją tvarkyti įgaliojotas asmuo:		
Jeppo, 2017-04-18 Leidimo vieta ir data	MIRKA monė	 Stefan Sjöberg, generalinis direktorius

Techniniai duomenys

Mirka® Dust Extractor	1025 L	EU	GB	CN	AU/NZ
Tinklo įtampa	V	220–240	220–240	220	220–240
Tinklo dažnis	Hz	50–60	50–60	50–60	50–60
Elektros tinklo saugiklis	A	16	13	10	10
Naudojamoji galia ^{IEC}	Watt	1000	1000	1000	1000
Prietaiso lizdo naudojamoji galia	Watt	2600	1900	1200	1200
Naudojamoji galia	Watt	3600	3000	2200	2200
Oro debitas	m ³ /h (l/min)	216 (3600)	216 (3600)	216 (3600)	216 (3600)
Sumažintas slėgis	hPa (mbar)	210 (210)	210 (210)	210 (210)	210 (210)
Triukšmo lygis 1 m atstumu, EN 60704-1	dB(A)	72 ±2	72 ±2	72 ±2	72 ±2
Triukšmas veikimo metu	dB(A)	64 ±2	64 ±2	64 ±2	64 ±2
Rankų ir plaštakų vibracija	m/s ²	<2,5	<2,5	<2,5	<2,5
Elektros laidas: ilgis	m	5	5	7,5	7,5
Elektros laidas: tipas		H05-VV F	H05-VV F	(YZW) 3x1,5	H05-RR F
Apsaugos klasė		I	I	I	I
Apsaugos rūšis		IP24	IP24	IP24	IP24
Radio imtuvų trukdžių laipsnis		55014-1	55014-1	55014-1	55014-1
Dulkių klasė		L	L	L	L
Nešvarumų rezervuaro talpa	l	25	25	25	25
Plotis	mm	395	395	395	395
Gylis	mm	375	375	375	375
Aukštis	mm	530	530	530	530
Svoris įsk. priedai (grynas, dažniausiai taikymo)	kg	8	8	8	8

Specifikacijos gali būti pakeistos be išankstinio įspėjimo. Skirtingose rinkose gali būti siūlomi skirtingi modeliai.

Rokasgrāmatas tulkojums latviešu valodā. Mums ir tiesības mainīt tekstu rokasgrāmatā bez iepriekšēja brīdinājuma.

Svarīga informācija



Lesen Sie diese Sicherheitshinweise und die Betriebsanleitung sorgfältig durch, bevor Sie die Maschine in Betrieb nehmen, bedienen oder warten. Bewahren Sie diese Betriebsanleitung sorgfältig und griffbereit auf.

Lietošanas mērķis un paredzētais pielietojums

Bez lietošanas instrukcijas un lietotāja valstī pastāvošiem saistošiem negadījumu novēršanas noteikumiem, jāievēro arī zināmi specifiski tehniskie darba drošības un profesionālie noteikumi.

Mašīnu

- drīkst ekspluatēt tikai tās personas, kuras ir instruētas par lietošanu un kurām uzticēta tās apkalpošana
- nedrīkst lietot bez uzraudzības

Šī ierīce nav paredzēta lietošanai personām (tostarp bērni) ar pavājinātām fiziskajām, sensoriskajām vai garīgajām spējām vai bez pieredzes un zināšanām.

Bērni ir jāuzrauga, lai nodrošinātu, ka viņi nerotaļājas ar iekārtu.

Šīnī lietošanas instrukcijā aprakstītās iekārtas ir piemērotas

- nepieredzējis up putekļu un šķidrumu
- sūkšanai no manuāli vadāmām mašīnām
- putekļu atdalīšanai ar ekspozīcijas robežvērtību lielāku par 1 mg/m³ (putekļu klase L) Bez tam jāievēro arī valstī spēkā esošās nacionālās normas.



Ar putekļu sūcēju nedrīkst sūkt šādus materiālus:

- karstus materiālus (degošas cigaretes, karsti pelni utt.),
- uzliesmojošus, sprādzienbīstamus, agresīvus šķidrumus (piem., benzīns, šķīdinātāji, skābes,
- sārmī utt.),
- uzliesmojošus, sprādzienbīstamus putekļus (piem., magnija putekļi utt.)

Iekārta ir

- var izmantot tikai telpās un nav ārā
- ir aizsargāti pret UV starojumu

Pirms iedarbināšanas (A)

Filca filtra maiss piegādes brīdī jau ir iemontēts netīrumu tvertnē.

Jānodrošina, lai pases datu plāksnītē norādītais spriegums atbilstu vietējā energoapgādes tīkla spriegumam. Ieteicams ierīcei pievienot automātisko atliku strāvas slēdzi.

Regulāri jāpārbauda energoapgādes vads, lai savlaicīgi atklātu bojājuma pazīmes, piem., plaisas vai novecošanos. Ja energoapgādes vads ir bojāts, tas jānomaina Mirka-Service vai elektriķim, lai tiktu novērsta bīstamība pirms ierīces turpmākās lietošanas. Izmantojiet tikai tādu strāvas vadu veidam norādīts ekspluatācijas instrukcijā.

Izmantot tikai ražotāja noteiktos vai augstvērtīgāka izpildījuma pagarināšanas vadus. Ievērot vadu minimālo šķērsgriezumu:

Kabeļu garums	Šķērsgriezums < 16 A	Šķērsgriezums < 25 A
< 20 m	1,5 mm ²	2,5 mm ²
20–50 m	2,5 mm ²	4,0 mm ²

Lietot ierīci tikai tad, ja tas ir nebojāts stāvoklī. Ierīci nedrīkst lietot, ja ir bojāts filtra elements. Sausu putekļu sūkšanai vienmēr izmantojiet filtra maisu.

Putekļu attīrīšanas laikā, ja noliecotais gaiss no iekārtas izplūst telpās, jānodrošina labu gaisa apmaiņu (bez tam jāievēro arī valstī spēkā esošās nacionālās normas).

Pirms darba apkalpojošo personālu jāinformē par

- apiešanos ar aparātu, t.i., tā apkalpošanu,
- iespējamo bīstamību, kas var rasties no iesūcāmā materiāla,
- uzsūktā materiāla drošu novākšanu

Lietošana (A)

Mirka® Dust Extractor 1025 L	Slēdža stāvoklis	Funkcija
	I	Ieslēgt
	0	Izslēgts
	AUTO	Auto on/off

Šķidrumu iesūkšana (B)

Pirms šķidrumu tiek savākti, vienmēr izņemiet filtru maisā. Pārbaudiet, vai pludiņu darbojas pareizi. Ja veidojas putas vai izplūst šķidrums, darbs nekavējoties jāpārtrauc un jāiztukšo netīrumu tvertne.

Filtra elementa tīrīšana (C)

Ja sūkšanas jauda samazinās:

1. Putekļu sūcēja ieslēgšana.
2. Ar delnu jānoslēdz uzgalis vai iesūkšanas šļūtenes atvere.
3. Trīs reizes un vismaz 2 sekundes, nospiediet pogu filtra tīrīšanas. Gaisa plūsma attīrīs filtra elementa ribas no pielipušajiem putekļiem.
4. Ja pēc filtra tīrīšanas sūkšanas jauda ir pārāk zema: nomainīt filtru.

Funkcija pūtējs (D)

Putekļu sūcējam ir funkcija pūtējs tīrīt grūti pieejamām vietām vai sausu mitru objektu.

Neļaujiet gaisa uz nomaļajām telpām nekontrolētā veidā. Kad jūs izmantojat pūtēju, vienmēr izmantojiet tīru caurules. Iespēra augšu putekļi var būt bīstami veselībai. Nelietojiet ventilatora slēgtās telpās.

Elektroierīču pieslēgšana (E)

Putekļu sūcēja ligzda izmantojama vienīgi ekspluatācijas instrukcijās norādītajam uzdevumam.

UZMANĪBU! Jāievēro ekspluatācijas instrukcijas un drošības norādījumi attiecībā uz ierīces ligzdā pievienojamiem instrumentiem.

Pirms instrumenta iespraušanas ierīces ligzdā

1. Jāizslēdz putekļu sūcējs.
2. Pievienojamam instrumentam jābūt izslēgtam.

Tehniskā apkope, tīrīšana un labošana (F+G)

Jāveic tikai ekspluatācijas instrukcijā aprakstītā tehniskā apkope. Pirms ierīces tīrīšanas un tehniskās apkopes vienmēr jāizvelk kontaktdakša no kontaktrozetes. Nedrīkst pieļaut ūdens uzsmidzināšanu uz putekļu sūcēja augšdaļas: bīstamība cilvēkiem vai īsslēguma risks.

Izmantojot svešas rezerves daļas un aksesuārus, var tikt nelabvēlīgi ietekmēta ierīces drošība. Izmantot tikai Mirka rezerves daļas un aksesuārus.

Apkopes un tīrīšanas darbi ir veicami piesardzīgi, lai apkopes personāls un citi cilvēki netiktu pakļauti briesmām.

Apkopju izpildes zonā

- nodrošināt gaisa piespiedu ventilēšanu un filtrēšanu
- darbus veikt tikai nēsājot aizsargapģērbu
- darba vietas tīrīšanas darbus veikt uzmanīgi, lai vidē nenokļūtu bīstamās vielas

Visus konstruktīvos elementus, kurus apkopes un remontdarbu laikā nav iespējams pietiekamā mērā notīrīt

- iepakot necaurspīdīgos maisos un
- nodot atkritumu savākšanas punktos saskaņā ar spēkā esošiem likumiem un priekšrakstiem

Putekļu un tehniskā stāvokļa pārbaudes, piem., filtra stāvokļa kontroli uz defektiem, iekārtas hermētiskuma un kontrolierīču darbības kontroli, jāveic vismaz vienreiz gadā. Šos darbus drīkst izpildīt tikai Mirka servisa nodaļas personāls vai cita atbilstoši kvalificēta persona.

Ņemot vērā filtra elementus, filtra maisi un netīrumu savākšanas maisi

Atcelt filtra elementus, filtra maisi un netīrumu savākšanas maisi ar valsts tiesību aktiem.

Transportēšana

Pirms transportēšanas aizvērt visus netīrumu savākšanas tvertnes fiksatorus. Nesašķiebt, ja netīrumu savākšanas tvertne vēl ir šķīdums. Necelt ar celtņa āķi.

Uzglabāšana

Uzglabāt sausā un no sala aizsargātā vietā.

Putekļu sūcēja otrreizēja pārstrāde



Saskaņā ar Eiropas direktīvu par lietotajām elektroiekārtām un elektronikas iekārtām 2012/19/ES un tās iekļaušanu valsts likumdošanā lietotais elektriskais aprīkojums jāsavāc atsevišķi un jānogādā otrreizējai pārstrādei vidi saudzējošā veidā. Lai iegūtu papildinformāciju, sazinieties ar vietējām atbildīgajām iestādēm vai tuvāko dīleri.

Papildu apkope

Apkope vienmēr jāveic apmācītiem darbiniekiem. Lai instrumenta garantija būtu spēkā un tiktu nodrošināta instrumenta drošība un funkcionalitāte, apkopi drīkst veikt tikai uzņēmuma Mirka pilnvarotā apkopes centrā. Lai uzzinātu, kur atrodas vietējais uzņēmuma Mirka pilnvarotais apkopes centrs, sazinieties ar Mirka klientu apkalpošanas centru vai tirgotāju.

Rezerves daļas un aksesuāri

Nosaukumi un apzīmējumi	Mirka Pasūtījuma Nr.
Filtra elements	8999600411
Filca fitru maisi (5 gab.)	8999000211

Atbilstības deklarācija



Ar šo mēs paziņojam, ka turpmāk minētā iekārta, pamatojoties uz tās konstrukciju un izgatavošanas eidu, kā arī mūsu apgrozībā laistajā izpildījumā atbilst direktīvu attiecīgajām galvenajām drošības un veselības aizsardzības prasībām. Iekārtā izdarot ar mums nesaskaņotas izmaiņas, šis paziņojums zaudē savu spēku.		
Produkts: Mirka® Dust Extractor Tips: 1025 L		
Attiecīgās direktīvas: 2006/42/EG, 2014/30/ES, 2011/65/EG		
Piemērotās harmonizētās normas: EN 60335-1:2012 + A11:2014, EN 60335-2-69:2012, EN 55014-1:2006 + A1:2009 + A2:2011, EN 55014-2:2015, EN 61000-3-2:2014, EN 61000-3-3:2013		
Par dokumentāciju sastādīšanu atbildīgā persona:		
Jeppo 18.04.2017 Izdošanas vieta un datums	MIRKA Uzņēmums	 Stefans Šēbergs (Stefan Sjoberg), uzņēmuma vadītājs

Tehniskie dati

Mirka® Dust Extractor	1025 L	EU	GB	CN	AU/NZ
Tinklo ītampa	V	220–240	220–240	220	220–240
Tinklo dažnis	Hz	50–60	50–60	50–60	50–60
Elektros tinklo saugiklis	A	16	13	10	10
Naudojamoji galia ^{IEC}	Watt	1000	1000	1000	1000
Prietaiso lizdo naudojami galia	Watt	2600	1900	1200	1200
Naudojamoji galia	Watt	3600	3000	2200	2200
Oro debitas	m ³ /h (l/min)	216 (3600)	216 (3600)	216 (3600)	216 (3600)
Sumažintas slēgis	hPa (mbar)	210 (210)	210 (210)	210 (210)	210 (210)
Triukšmo lygis 1 m atstumū, EN 60704-1	dB(A)	72 ±2	72 ±2	72 ±2	72 ±2
Triukšmas veikimo metu	dB(A)	64 ±2	64 ±2	64 ±2	64 ±2
Rankų ir plaštaku vibracija	m/s ²	<2,5	<2,5	<2,5	<2,5
Elektros laidas: ilgis	m	5	5	7,5	7,5
Elektros laidas: tipas		H05-VV F	H05-VV F	(YZW) 3x1,5	H05-RR F
Apsaugos klasē		I	I	I	I
Apsaugos rūšis		IP24	IP24	IP24	IP24
Radījo imtuvu trūdžu laipsnis		55014-1	55014-1	55014-1	55014-1
Dulkiu klasē		L	L	L	L
Nešvarumu rezervuaro talpa	l	25	25	25	25
Plotis	mm	395	395	395	395
Gylis	mm	375	375	375	375
Aukštis	mm	530	530	530	530
Svoris įsk. priedai (grynas, dažniausiai taikymo)	kg	8	8	8	8

Tehniskie dati var tikt mainīti bez iepriekšēja brīdinājuma. Modeļu klāsts var atšķirties atkarībā no tirgus.

Ова е превод на упатството напишано на англиски јазик. Го задржуваме правото на измени на ова упатство без претходно известување.

Важно



Read these safety and operating instructions carefully before installing, operating or maintaining this tool. Keep these. Внимателно прочитајте ги овие безбедносни упатства и упатствата за ракување пред поставувањето, ракувањето или одржувањето на овој алат. Чувајте ги овие упатства на безбедно, лесно достапно место.

Намена и предвидена употреба на уредот

Покрај упатствата за ракување и обврзните регулативи за спречување несреќи на работното место кои важат во земјата во која се употребува уредот, потребно е да се придржувате и до признатите регулативи за безбедно и правилно работење.

Уредот за вшмукување прашина мора

- да го користат само лица кои се запознати со неговото правилно ракување и имаат изречно овластување да ракуваат со него
- да се користи само под надзор

Уредот за вшмукување прашина не е наменет за употреба од страна на лица (вклучувајќи и деца) со намалени физички, сензорни или ментални способности или со недостаток од искуство и знаење. Децата мора да бидат под надзор за да се осигура тие да не си играат со уредот за вшмукување прашина.

Уредите за вшмукување прашина опишани во ова упатство за ракување се соодветни за

- вшмукување прашина и течности
- вшмукување прашина за рачни електрични алати
- одвојување на прашината со граница на изложеност поголема од 1 mg/m^3 (класа на прашина L). Почитувајте ги прописите кои важат во вашата земја.



Следниве материјали не треба да се вшмукуваат со уредот за вшмукување прашина

- жешки материјали (запалени цигари, жежок пепел, итн.)
- запалливи, експлозивни, агресивни течности (на пр. бензин, растворувачи, киселини, алкалии, итн.)
- запаллива, експлозивна прашина (на пр. алуминиумска, магнезиумска прашина, итн.)

Уредот за вшмукување прашина мора

- да биде заштитен од дожд и влажно опкружување, освен во случај на вшмукување течности
- да биде заштитен од UV-зрачење

Пред вклучувањето (A)

Филтер вреќичката од филц е однапред поставена во уредот за вшмукување прашина.

Проверете дали податоците за напонот прикажани на типската табличка соодветствува на напонот на локалното мрежно напојување. Се препорачува уредот за вшмукување прашина да се приклучи преку уред за заштита од диференцијална струја.

Редовно проверувајте го кабелот за напојување за знаци на оштетување, на пр. пукнатини или стареење. Ако кабелот за напојување е оштетен, мора да се замени во сервис центар на компанијата Mirka или електричар за

да се избегне опасноста пред да се продолжи со употреба на уредот за вшмукување прашина. Користете само онаков вид кабел за напојување каков што е наведен во упатството за употреба.

Користете само продолжен кабел наведен од производителот или модел на продолжен кабел со висок квалитет. Кога користите продолжен кабел, обрнете внимание на минималниот напречен пресек на кабелот:

Должина на кабелот	Напречен пресек < 16 A	Напречен пресек < 25 A
> 20 m	1,5 mm ²	2,5 mm ²
20–50 m	2,5 mm ²	4,0 mm ²

Користете го уредот за вшмукување прашина само доколку тој не е оштетен. Никогаш не го користете уредот за вшмукување прашина без филтер или со оштетен филтер. За вшмукување сува прашина се препорачува секогаш да користите филтер вреќичка.

При употребата на уредите за вшмукување прашина, во собата мора да има соодветен проток на воздух доколку издувниот воздух од уредот се ослободува внатре во просторијата (ве молиме да обрнете внимание на важечките прописи во вашата земја).

Пред да започнат со работа, операторите мора да бидат информирани за

- ракувањето со уредот за вшмукување прашина
- опасностите кои би можеле да произлезат од материјалот што се вшмукува
- безбедно отстранување на собраниот материјал

Ракување (A)

Mirka® Dust Extractor 1025 L	Положба на прекинувачот	Функција
	I	Вклучување
	0	Исклучување
	AUTO	Автоматско вклучување / исклучување

Вшмукување течности (B)

Пред вшмукувањето течности, секогаш отстранувајте ја филтер вреќичката. Проверете ја исправноста на пловката. Доколку се создава пена или се појави течност, веднаш прекинете со работата и испразнете го резервоарот за собирање нечистотии.

Чистење на влошката на филтерот (C)

Ако дојде до намалување на моќта на вшмукување:

1. Вклучете го уредот за вшмукување прашина
2. Затворете ги млазниците или црево то за вшмукување со дланка.
3. Притиснете го копчето за чистење на филтерот најмалку три пати во времетраење од по две секунди. Настанатото струење на воздухот ја отстранува наталожената прашина од спојките на влошките на филтерот.
4. Ако моќта на вшмукување е мала и по чистењето на филтерот, заменете го филтерот.

Функција за дување (D)

Уредот за вшмукување прашина има функција за дување за чистење на непристапните места или за сушење на површината на влажните предмети.

Не го насочувајте воздухот кон собите на неконтролиран начин. Кога ја користите функцијата за дување, секогаш користете чисто црево. Подигнатата прашина може да биде опасна по здравјето. Не ја користете функцијата за дување во затворени простории.

Приклучување електрични машини (E)

Приклучница на уредот за вшмукување прашина користете ја само за намената наведена во упатствата за ракување.

ВНИМАНИЕ! При приклучување машини во приклучницата на електричниот уред следете ги нивните упатства за ракување и упатствата за безбедност.

Пред да приклучите машина во приклучницата на уредот за вшмукување прашина:

1. Исклучете го уредот за вшмукување прашина.
2. Исклучете ја машината што сакате да ја приклучите.

Одржување, чистење и поправки (F+G)

Извршувајте го само одржувањето опишано во упатствата за ракување. Секогаш исклучувајте го кабелот од напојувањето пред да го чистите или одржувате уредот за вшмукување прашина. Никогаш не прскајте вода на горниот дел на уредот за вшмукување прашина. Опасност за луѓето, опасност од појава на краток спој.

Користењето резервни делови и дополнителна опрема кои не се оригинални можат негативно да влијаат на безбедноста на уредот за вшмукување прашина. Користете исклучиво оригинални резервни делови и дополнителна опрема од Mirka Ltd.

За време на одржувањето и чистењето, ракувајте со уредот за вшмукување прашина на начин кој нема да претставува опасност за лицата кои го вршат одржувањето или другите лица.

Во просторот за одржување

- користете задолжителна филтрирана вентилација
- носете заштитна облека
- чистете го просторот за одржување за штетните материји да не се најдат во околината

За време на одржувањето и поправањето сите валкани делови кои не можело задоволително да се исчистат мора да се:

- спакуваат во непропустливи вреќи
- да се фрлат како отпад на начин кој е во согласност со важечките прописи за отстранување на таков вид отпад

Исфрлање како отпад на влошките на филтерот и филтер вреќичките

Исфрлајте ги влошките на филтерот и филтер вреќичките во согласност со државните регулативи.

Транспорт

Пред да го транспортирате резервоарот за собирање нечистотии, затворете ги сите блокади. Не го навалувајте уредот за вшмукување прашина доколку во резервоарот за собирање нечистотии има течност. Не користете куки за дигалки за да го кревате уредот за вшмукување прашина.

Складирање

Уредот за вшмукување прашина мора да се чува на суво место заштитено од мрзнење.



Рециклирање на уредот за вшмукување прашина

Како што е наведено во европската директива 2012/19/EU за стари електрични и електронски уреди, користените електрични добра мора одделно да се собираат и еколошки да се рециклираат. Контакттирајте со вашата локална власт или најблискиот продавач за дополнителни информации.

Понатамошно сервисирање

Сервисирањето мора да го извршуваат обучени лица. За гаранцијата на алатот да остане важечка и за да обезбедите оптимална безбедност и функционирање на алатот, сервисирањето мора да го извршува овластен сервисен центар на компанијата Mirka. За да пронајдете локален овластен сервисен центар на компанијата Mirka, обратете се до службата за корисничка поддршка на компанијата Mirka или нејзиниот продавач.

Резервни делови и дополнителна опрема

Опис	Mirka код
Влошка на филтерот	8999600411
Филтер вреќичка од филц (5 парчиња)	8999000211



Изјава за усогласеност

<p>Со ова изјавуваме дека машината опишана подолу во основата на својот дизајн и конструкција, како и во основата на верзијата која ние сме ја пуштиле во опсег, е усогласена со релевантните основни барања за безбедност и здравствена заштита на Директивите. Важењето на оваа изјава престанува доколку машината е менувана без наше претходно одобрување.</p>		
<p>Производ: Mirka® Dust Extractor Тип: 1025 L</p>		
<p>Релевантни директиви: 2006/42/EK, 2014/30/EU, 2011/65/EK</p>		
<p>Применети усогласени стандарди: EN 60335-1:2012 + A11:2014, EN 60335-2-69:2012, EN 55014-1:2006 + A1:2009 + A2:2011, EN 55014-2:2015, EN 61000-3-2:2014, EN 61000-3-3:2013</p>		
<p>Овластен претставник за документација:</p>		
<p>Jeppo 18.04.2017</p> <p>Место и датум на издавање</p>	<p>Компанија</p>	<p>Stefan Sjöberg, главен извршен директор</p>

Технички податоци

Mirka® Dust Extractor	1025 L	EU	GB	CN	AU / NZ
Мрежен напон	V	220–240	220–240	220	220–240
Мрежна фреквенција	Hz	50–60	50–60	50–60	50–60
Осигурувач	A	16	13	10	10
Потрошувачка на електрична енергија _{IEC}	Watt	1 000	1 000	1 000	1 000
Приклучна моќност за приклучницата на машината	Watt	2 600	1 900	1 200	1 200
Вкупна приклучна моќност	Watt	3 600	3 000	2 200	2 200
Проток на воздух	m ³ /h (l/min)	216 (3600)	216 (3600)	216 (3600)	216 (3600)
Вакуум	hPa (mbar)	210 (210)	210 (210)	210 (210)	210 (210)
Ниво на звучен притисок на растојание од 1 m, EN 60704-1	dB(A)	72 ±2	72 ±2	72 ±2	72 ±2
Бука при работење	dB(A)	64 ±2	64 ±2	64 ±2	64 ±2
Дејство на вибрациите врз дланката и раката	m/s ²	<2,5	<2,5	<2,5	<2,5
Кабел за напојување, должина	m	5	5	7,5	7,5
Кабел за напојување, тип		H05-VV F	H05-VV F	(YZW) 3 x 1,5	H05-RR F
Класа на заштита	I	I	I	I	I
Тип на заштита (заштитено од прскање со вода)	IP24	IP24	IP24	IP24	IP24
Попречување на радио бранови	55014-1	55014-1	55014-1	55014-1	55014-1
Класа на прашина	L	L	L	L	L
Волумен на резервоарот	l	25	25	25	25
Широчина	mm	395	395	395	395
Длабочина	mm	375	375	375	375
Височина	mm	530	530	530	530
Тежина (нето, при најчеста употреба)	kg	8	8	8	8

Го задржуваме правото на измена на спецификациите без претходно известување. Понудата на модели може да се разликува во зависност од пазарот.

Vertaling van handleiding in het Engels. Wij behouden ons het recht voor om zonder kennisgeving vooraf wijzigingen aan te brengen in deze handleiding.

Belangrijk

Lees deze veiligheidsvoorschriften en gebruiksaanwijzing zorgvuldig door voor het installeren, gebruiken of onderhouden van dit gereedschap. Bewaar deze gebruiksaanwijzing op een veilige, toegankelijke plek.

Toepassing en gebruik conform de bepalingen

Behalve de gebruiksaanwijzing voor het bedrijf en de in het land van gebruik geldende bindende regels t.a.v. het voorkomen van ongevallen dienen ook de algemeen erkende vaktechnische regels m.b.t. het veilig en vakkundig werken in acht te worden genomen.

Het toestel mag

- alleen door personen gebruikt worden die qua hantering geïnstrueerd zijn en uitdrukkelijk de pdracht gekregen hebben het toestel te bedienen
- alleen onder toezicht bedreven worden

Dit apparaat is niet voor het gebruik van personen (met inbegrip van kinderen) met verminderde lichamelijke, zintuiglijke of psychische capaciteiten of met een gebrekkige ervaring of kennis voorzien.

Kinderen moeten gecontroleerd worden om te garanderen dat ze niet met het apparaat spelen.

De toestellen die in deze gebruiksaanwijzing worden beschreven, zijn geschikt voor

- het opzuigen van droge stoffen en vloeistoffen
- voor het afzuigen op handbediende machines
- het afscheiden van stof met een expositie-grenswaarde van hoger dan 1 mg/m^3 (stofklasse L). Let hierbij op de voor u geldende nationale bepalingen.



De volgende materialen mogen niet worden opgezogen:

- hete materialen (smeulende sigaretten, hete as enz.)
- brandbare, explosieve, agressieve vloeistoffen (b.v. benzine, oplosmiddelen, zuren, logen enz.)
- brandbare, explosieve soorten stof (b.v. magnesiumstof enz.)

Het apparaat moet

- alleen gebruikt worden binnen en niet buiten
- worden beschermd tegen UV-straling

Vóór de inbedrijfstelling (A)

De vliesfilterzak is bij levering al in het vuilreservoir geplaatst.

Overtuig u ervan dat de spanning die op het typeplaatje is aangegeven overeenstemt met de plaatselijke nominale spanning. Er wordt aanbevolen dat het toestel via een aardlekschakelaar wordt aangesloten.

De netaansluitkabel regelmatig inzake beschadiging zoals b.v. scheurvorming of veroudering controleren. Als de netaansluitkabel beschadigd is, moet deze voor het verder gebruik van het toestel door de Mirka Service of een elektromonteur worden vervangen om gevaar te vermijden. De netaansluitkabel alleen vervangen door het type dat in de gebruiksaanwijzing is vermeld.

Als verlengsnoer alleen de door de producent aangegeven of een hoogwaardigere uitvoering gebruiken. Bij gebruik van een verlengsnoer op de minimumdiameter van het snoer letten:

Kabellengte	Diameter < 16 A	Diameter < 25 A
< 20 m	1,5 mm ²	2,5 mm ²
20–50 m	2,5 mm ²	4,0 mm ²

Gebruik het toestel alleen als het is in onbeschadigde staat. Nooit met beschadigd filter zuigen. Voor het zuigen van droge stof altijd een filterzak gebruiken.

Bij stofvangers moet een voldoende ventilatiepercentage in de ruimte voorhanden zijn als de uitlaatlucht van het toestel in de ruimte terugkeert (let hierbij op de voor u geldende nationale bepalingen).

Het bedieningspersoneel van het toestel moet voor het werk worden geïnformeerd over

- het hanteren van het toestel
- gevaren die van het op te zuigen materiaal uitgaan

Bediening (A)

Mirka® Dust Extractor 1025 L	Schakelstand	Functie
	I	Aan
	0	Uit
	AUTO	Auto on/off

Vloeistoffen opzuigen (B)

Voor het opzuigen van vloeistoffen moet in ieder geval de filterzak worden verwijderd. Vóór het opzuigen van vloeistoffen moet de werking van de vlotter worden gecontroleerd. Bij schuimontwikkeling of vloeistofuittrekking onmiddellijk het werk beëindigen en het vuilreservoir leegmaken.

Filterelement reinigen (C)

Als het zuigvermogen daalt:

1. Zuiger inschakelen.
2. Met de handpalm de opening van het zuighulpstuk of van de zuigslang afsluiten.
3. De bedieningsknop voor de filterreiniging drukken, ten minste drie keer, gedurende 2 seconden. De lamellen van het filterelement worden door de daarbij ontstane luchtstroom van vastzittend stof ontdaan.
4. Als de zuigkracht na reiniging van het filter te laag is: Vervang de filters.

Blower functie (D)

De reiniger heeft een blower functie om ontoegankelijke plaatsen schoon te maken of om te drogen van het oppervlak van natte items.

Direct de lucht niet in kamers op een ongecontroleerde manier. Bij gebruik van de blower functie, gebruik altijd een schone slang. Geroerd-up stof kan gevaarlijk zijn voor de gezondheid. Gebruik de functie ventilator niet in gesloten ruimtes.

Elektrisch toestel aansluiten (E)

De contactdoos aan het toestel alleen voor doeleinden gebruiken die in de gebruiksaanwijzing zijn vastgelegd.

ATTENTIE! Bij op de toestelcontactdoos aangesloten toestellen moeten de gebruiksaanwijzingen en de daarin vermelde veiligheidsinstructies worden nageleefd.

Vóór het insteken van een toestel in de toestelcontactdoos:

1. De zuiger uitschakelen.
2. Het aan te sluiten toestel uitschakelen.

Onderhoud, reiniging en reparatie (F+G)

Alleen onderhoudswerkzaamheden uitvoeren die in de gebruiksaanwijzing zijn beschreven. Vóór het reinigen en onderhouden van het toestel moet principieel de netstekker worden uitgetrokken. Het bovendeel van de zuiger nooit met water afsprengen: gevaar voor personen, kortsluitingsgevaar.

Het gebruik van niet-originele reservedelen en toebehoren kan de veiligheid van het toestel benadelen. Alleen reservedelen en toebehoren van Mirka gebruiken.

Voor het onderhouden en reinigen moet het toestel zodanig worden behandeld dat er geen gevaar voor het onderhoudspersoneel en andere personen ontstaat.

In het onderhoudsbereik

- gefilterde geforceerde ontluchting gebruiken
- veiligheidskleding dragen
- het onderhoudsbereik zodanig reinigen dat geen gevaarlijk stof in de omgeving geraakt

Bij onderhouds- en reparatiewerkzaamheden moeten alle verontreinigde delen die niet op bevredigende wijze konden worden gereinigd

- in ondoorlatende zakken worden verpakt
- overeenkomstig de voor de eliminatie geldende voorschriften worden afgevoerd

Er moet tenminste jaarlijks door de Mirka-service of een geschoolde persoon een stoftechnische controle worden doorgevoerd, b.v. inzake beschadiging van de filter, de luchtdichtheid van het toestel en de werking van de controle-inrichtingen.

Verwijdering van de filterelementen, filterzakken, afvoorzakken

Gooi filterelement, filterzakken en afvoorzakken over eenkomstig met nationale voorschriften.

Transport

Vóór het transport alle vergrendelingen van het vuilreservoir sluiten. Het toestel niet kippen als zich vloeistof in het vuilreservoir bevindt. Het toestel niet met een kraanhaak omhoogheffen.

Opslag

Toestel droog en vorstbestendig opslaan.

Toestel ter recycling afgeven



Overeenkomstig de Europese Richtlijn 2012/19/EU inzake Elektrische en Elektronische Uitgediende Toestellen moeten uitgediende elektrische toestellen separaat verzameld en voor recycling ter beschikking gesteld worden. Neem bij vragen s.v.p. contact op met uw gemeenteadministratie of uw dichtsbijzinde leverancier.

Overig onderhoud

Onderhoudsbeurten moeten altijd worden uitgevoerd door daarvoor opgeleid personeel. De garantie blijft alleen geldig als onderhoud wordt verricht door een erkend Mirka-onderhoudscentrum. Hiermee wordt tevens de veiligheid en het correct functioneren van het gereedschap gewaarborgd. Neem contact op met de Mirka-klantenservice of met uw Mirka-dealer voor de gegevens van een erkend Mirka-onderhoudscentrum bij u in de buurt.

Reservedelen en toebehoren

Benaming	Mirka Bestelnummer
Filterelement	8999600411
Fleece-stofzakken (5 stuks)	8999000211

Conformiteitsverklaring



Hierbij verklaren wij dat de hierna vermelde machine door haar ontwerp en bouwwijze en in de door ons in de handel gebrachte uitvoering voldoet aan de betreffende fundamentele veiligheids- en gezondheidseisen, zoals vermeld in de desbetreffende richtlijnen. Deze verklaring verliest haar geldigheid wanneer zonder overleg met ons veranderingen aan de machine worden aangebracht.		
Product: Mirka® Dust Extractor Type: 1025 L		
Van toepassing zijnde richtlijnen: 2006/42/EG, 2014/30/EU, 2011/65/EG		
Toegepaste geharmoniseerde normen: EN 60335-1:2012 + A11:2014, EN 60335-2-69:2012, EN 55014-1:2006 + A1:2009 + A2:2011, EN 55014-2:2015, EN 61000-3-2:2014, EN 61000-3-3:2013		
Gevolmachtigde voor de documentatie:		
Jeppo 18-04-2017 Plaats en datum van uitgifte	MIRKA Bedrijf	 Stefan Sjöberg, CEO

Technische gegevens

Mirka® Dust Extractor	1025 L	EU	GB	CN	AU/NZ
Span	V	220-240	220-240	220	220-240
Netfrequentie	Hz	50-60	50-60	50-60	50-60
Netzekering	A	16	13	10	10
Vermogensopname _{IEC}	Watt	1000	1000	1000	1000
Aansluitwaarde voor stopcontact van toestel	Watt	2600	1900	1200	1200
Totale aansluitwaarde	Watt	3600	3000	2200	2200
Volumestroom lucht	m ³ /h (l/min)	216 (3600)	216 (3600)	216 (3600)	216 (3600)
Onderdruk	hPa (mbar)	210 (210)	210 (210)	210 (210)	210 (210)
Geluidsniveaumeetvlak op 1 m afstand, EN 60704-1	dB(A)	72 ±2	72 ±2	72 ±2	72 ±2
Arbeidsgeluid	dB(A)	64 ±2	64 ±2	64 ±2	64 ±2
Hand-armtrilling	m/s ²	<2,5	<2,5	<2,5	<2,5
Netaansluitkabel Lengte	m	5	5	7,5	7,5
Netaansluitkabel Type		H05-VV F	H05-VV F	(YZW) 3x1,5	H05-RR F
Veiligheidsklasse		I	I	I	I
Veiligheidsaard		IP24	IP24	IP24	IP24
Ruisonderdrukingsgraad		55014-1	55014-1	55014-1	55014-1
Stofklasse		L	L	L	L
Reservoirvolume	l	25	25	25	25
Breedte	mm	395	395	395	395
Diepte	mm	375	375	375	375
Hoogte	mm	530	530	530	530
Weight incl. accessories (net, most common application)	kg	8	8	8	8

Specificaties kunnen zonder voorafgaande aankondiging worden gewijzigd. Het modellenaanbod kan per markt verschillen.

Øversettelse av håndboken fra engelsk. Vi forbeholder oss retten til å gjøre endringer i denne håndboken uten varsel.

Viktig



Les disse sikkerhets- og betjeningsanvisningene nøye før installering, bruk eller vedlikehold av dette verktøyet. Oppbevar anvisningene på et sikkert og lett tilgjengelig sted.

Anvendelsesformål og tilsiktet bruk

Ved siden av driftsinstruksen og vedkommende brukerlands gjeldende bindende forskrifter for forebygging av ulykker, skal også de anerkjente fagtekniske regler for sikkerhetsmessig og faglig riktig arbeidsutførelse følges.

Maskinen må

- kun benyttes av personer som er instruert i håndteringen og som har fått uttrykkelig beskjed om å betjene maskinen
- kun brukes under oppsikt

Dette produktet skal ikke brukes av personer (inkludert barn) med redusert fysisk, sensorisk eller mental kapasitet eller som mangler relevant erfaring eller innsikt.

Barn må være under oppsyn for å sikre at de ikke leker med apparatet.

Maskinene som er beskrevet i denne bruksanvisningen er egnet for

- oppsugning av støv- og væsketyper
- støvavsug på manuelt betjente maskiner
- fjerning av støv med en eksponerings-grenseverdi over 1 mg/m³ (støvklasse L) Følg i denne forbindelse gjeldende nasjonale bestemmelser.



Følgende materialer må ikke suges opp:

- Varme materialer (glødende sigaretter, varm aske osv.)
- Brennbare, eksplosive, aggressive væsker (f.eks. bensin, løsemiddel, syre, lut osv.)
- Brennbart, eksplosivt støv (f.eks. magnesiumstøv osv.)

Apparatet må

- kun brukes innendørs og ikke ute
- være beskyttet mot UV-stråling

Før idriftsettelse (A)

Fleece-filtersekken er ved levering allerede satt inn i smussbeholderen.

Pass på at spenningen som er oppgitt på typeskiltet stemmer overens med nettspenningen på stedet. Vi anbefaler å kople til maskinen via en feilstrøm-sikkerhetsbryter.

Nettilkopplingsledningen skal regelmessig kontrolleres med hensyn til skader, f.eks. sprekkdannelse, og elding. Hvis nettilkopplingsledningen er skadet, må den skiftes ut av Mirka-Service eller av en elektriker før maskinen tas i bruk igjen, slik at en potensiell faresituasjon forebygges. Bruk bare den typen strømledningen spesifisert i bruksanvisningen.

Bruk bare en forlengelseskabel som anbefales av produsenten eller en kabel i enda høyere kvalitet. Ved bruk av forlengelsesledning er det viktig at ledningens minimums-tverrsnitt overholdes:

Kabellengde	Tverrsnitt < 16 A	Tverrsnitt < 25 A
< 20 m	1,5 mm ²	2,5 mm ²
20–50 m	2,5 mm ²	4,0 mm ²

Apparatet skal bare brukes hvis det er i uskadet tilstand. Ikke bruk maskinen hvis filter er skadet. Til avsug av tørt støv må det alltid benyttes en filtersekk.

Hos støvfjernere må det foreligge en tilstrekkelig luftutskiftningsrate i rommet hvis avluften fra maskinen går ut i rommet (følg i denne forbindelse gjeldende nasjonale bestemmelser).

Før arbeidet påbegynnes skal maskinens betjeningspersonale informeres om

- håndtering av maskinen
- de farer det oppsugde materialet representerer
- sikker deponering av oppsugd materiale

Betjening (A)

Mirka® Dust Extractor 1025 L	Bryterstilling	Funksjon
	I	På
	0	Av
	AUTO	Auto on/off

Oppsugning av væske (B)

For væsker er plukket opp, alltid fjerne filteret posen. Sjekk at flottøren virker riktig. Hvis det dannes skum eller kommer væske ut av maskinen må arbeidene øyeblikkelig avbrytes og smussbeholderen tømmes.

Rengjøring av filterelementet (C)

Ved redusert sugelytelse:

1. Innkopling av sugeren.
2. Steng munnstykkets eller sugeslangens åpning med håndflaten.
3. Trykk aktiveringsknappen for filterrengjøring minst tre ganger for 2 sekunder. Luftstrømmen som går gjennom maskinen renser da lamellene i filterelementet for fastsittende støv.
4. Dersom sugeeffekten er for lav etter rengjøring filter: bytt filter.

Blåser funksjon (D)

Støvsugeren har blåser funksjon å rense utlignelige steder eller tørke overflaten av våt elementer.

Ikke rett luften i rom i en ukontrollert måte. Når du bruker funksjonen blåser, bruk alltid en ren slange. Hisset opp støv kan være farlig for helsen. Ikke bruk funksjonen blåser i lukkede rom.

Tilkopling av elektroapparat (E)

Stikkkontakten på apparatet må kun brukes til de formål som er beskrevet i driftsinstruksen.

OBS! For apparatene som koples til apparatstikkkontakten skal den tilsvarende driftsinstruksen og de sikkerhetsinstrukser som er oppført i denne, følges.

Før tilkopling av et apparat til apparatstikkkontakten:

1. Slå av sugeren.
2. Slå av apparatet som skal tilkoples.

Vedlikehold, rengjøring og reparasjon (F+G)

Det må kun utføres vedlikeholdsarbeider som er beskrevet i driftsinstruksen. Før rengjøring og vedlikehold av maskinen må alltid nettstøpsetet frakoples. Sugerens overdel må aldri spyles med vann: Fare for personskader og kortslutning.

Bruk av reservedeler og tilbehørsdeler som ikke er originale kan nedsette maskinens sikkerhet. Bruk bare reservedeler og tilbehørsdeler fra Mirka.

Ved vedlikehold og rengjøring må maskinen håndteres på en slik måte at den ikke utgjør en fare for vedlikeholdspersonalet eller andre personer.

Innenfor vedlikeholdsområdet gjelder følgende:

- Bruk filtrert tvangsventilasjon
- Bruk verneklær
- Rengjør vedlikeholdsområdet, slik at ingen farlige stoffer kan slippe ut i omgivelsene

Ved vedlikeholds- og reparasjonsarbeider må alle forurensede deler som ikke er tilfredsstillende rengjort

- Pakkes inn i tette poser
- Deponeres i samsvar med de forskrifter som gjelder for slik avfallsbehandling

Minimum en gang årlig skal Mirka-service eller en tilsvarende utdannet person utføre en støvteknisk kontroll, f.eks. med hensyn til skader på filteret, maskinens lufttetthet og kontrollinnretningenes funksjonsdyktighet.

Deponering av filterelementer, filterposer og avfallposer

Kast filterelementer, filterposer og avfallposer i samsvar med nasjonale bestemmelser.

Transport

For transport må alle låser på smussbeholderen lukkes. Ikke tipp apparatet når det er væske i smussbeholderen. Ikke løft opp apparatet med en krankrok.

Oppbevaring

Oppbevar maskinen tørt og frostfritt.

Resirkulering av maskinen



I henhold til det europeiske direktivet 2012/19/EU om utrangerte elektriske og elektroniske apparater må brukte elektriske apparater utsorteres og resirkuleres på miljøvennlig måte. Ved spørsmål ta kontakt med kommunen eller nærmeste forhandler.

Ytterligere service

Service må alltid utføres av opplært personell. For å holde garantien gyldig og sørge for at verktøyet fungerer optimalt og mest mulig sikkert, må service utføres av et Mirka-godkjent servicesenter. For å finne nærmeste Mirka-godkjente servicesenter, kontakt Mirka kundeservice eller Mirka-forhandleren.

Reservedeler og tilbehør

Betegnelse	Mirka bestillings-nr.
Filterelement	8999600411
Fleece-filterposer (5 stykker)	8999000211

Samsvarserklæring



Vi erklærer hermed at maskinen angitt nedenfor oppfyller de grunnleggende sikkerhets- og helsekravene i de relevante direktivene, med hensyn til både design, konstruksjon og type markedsført av oss. Ved endringer på maskinen som er utført uten vårt samtykke, mister denne erklæringen sin gyldighet.		
Produkt: Mirka® Dust Extractor Type: 1025 L		
Relevante direktiver: 2006/42/EF, 2014/30/EU, 2011/65/EF		
Anvendte overensstemmende normer: EN 60335-1:2012 + A11:2014, EN 60335-2-69:2012, EN 55014-1:2006 + A1:2009 + A2:2011, EN 55014-2:2015, EN 61000-3-2:2014, EN 61000-3-3:2013		
Dokumentasjonsansvarlig:		
Jeppo 18.04.2017 Sted og dato for utstedelse	MIRKA Firma	 Stefan Sjöberg, konsernsjef

Tekniske data

Mirka® Dust Extractor	1025 L	EU	GB	CN	AU/NZ
Nettspenning	V	220–240	220–240	220	220–240
Nettfrekvens	Hz	50–60	50–60	50–60	50–60
Nettsikring	A	16	13	10	10
Effektøptak ^{IEC}	Watt	1000	1000	1000	1000
Tilkoplingsverdi for apparatstikkontakt	Watt	2600	1900	1200	1200
Total tilkoplingsverdi	Watt	3600	3000	2200	2200
Luft-volumstrøm	m ³ /h (l/min)	216 (3600)	216 (3600)	216 (3600)	216 (3600)
Undertrykk	hPa (mbar)	210 (210)	210 (210)	210 (210)	210 (210)
Måleflate-lydtrykknivå fra 1 m avstand, EN 60704-1	dB(A)	72 ±2	72 ±2	72 ±2	72 ±2
Arbeidsstøy	dB(A)	64 ±2	64 ±2	64 ±2	64 ±2
Hånd-arm vibrasjon	m/s ²	<2,5	<2,5	<2,5	<2,5
Nettilkoplingsledning: Lengde	m	5	5	7,5	7,5
Nettilkoplingsledning: Type		H05-VV F	H05-VV F	(YZW) 3x1,5	H05-RR F
Beskyttelsesklasse		I	I	I	I
Beskyttelsestype		IP24	IP24	IP24	IP24
Radiostøydempingsgrad		55014-1	55014-1	55014-1	55014-1
Støvkasse		L	L	L	L
Beholdervolum	l	25	25	25	25
Bredde	mm	395	395	395	395
Dybde	mm	375	375	375	375
Høyde	mm	530	530	530	530
Vekt inkl. tilbehør (netto, mest vanlig applikasjon)	kg	8	8	8	8

Spesifikasjonene kan bli endret uten varsel. Modellutvalget kan variere mellom markedene.

Tłumaczenie podręcznika w języku angielskim. Rezerwujemy sobie prawo do zmiany treści instrukcji bez wcześniejszego powiadomienia.

Ważne



Przed przystąpieniem do montażu, użytkowania lub konserwacji narzędzia należy się dokładnie zapoznać z treścią niniejszej instrukcji dotyczącej obsługi i zachowania bezpieczeństwa. Instrukcję należy przechowywać w bezpiecznym, łatwo dostępnym miejscu.

Przeznaczenie i stosowanie zgodne z przeznaczeniem

Obok instrukcji obsługi i obowiązujących w kraju użytkownika przepisów zapobiegania wypadkom należy przestrzegać również uznanych technicznych zasad bezpieczeństwa dotyczących bezpiecznego i prawidłowego sposobu wykonywania pracy.

Urządzenie

- mogą obsługiwać wyłącznie osoby, które zostały przeszkolone w jego obsłudze i którym zlecono wyraźnie wykonywanie tej pracy
- może być użytkowane tylko pod nadzorem

To urządzenie nie może być obsługiwane przez osoby (również dzieci) z ograniczonymi możliwościami fizycznymi, sensorycznymi lub psychicznymi, przez osoby bez doświadczenia lub wiedzy.

Dzieci należy pilnować, aby nie używały urządzenia do zabawy.

Urządzenia opisane w niniejszej instrukcji obsługi są przeznaczone

- do zasysania pyłów i cieczy
- do odsysania na maszynach obsługiwanych ręcznie
- do separacji pyłu o dopuszczalnej wartości czasu oddziaływania powyżej 1 mg/m³ (klasa pyłu L). W tym wypadku należy przestrzegać obowiązujących w danym kraju przepisów.



Odkurzacz nie jest przeznaczony do zbierania:

- gorących materiałów (żarzące się niedopałki, gorący popiół itp.)
- palnych, wybuchowych, agresywnych cieczy (np. benzyna, rozpuszczalniki, kwasy, ługi itp.)
- palnych, wybuchowych pyłów (np. pył magnezowy itp.)

Urządzenie musi

- być stosowane tylko w pomieszczeniach i na zewnątrz nie
- być chronione przed promieniowaniem UV

Przed uruchomieniem (A)

W momencie dostawy filtr workowy z włókny jest już zamontowany w zbiorniku.

Upewnij się, że napięcie podane na tabliczce znamionowej odpowiada napięciu sieci w miejscu użytkowania. Zaleca się podłączenie urządzenia do obwodu z wyłącznikiem ochronnym różnicowo-prądowym.

Przewód zasilający należy regularnie kontrolować na obecność uszkodzeń, np. pęknięć lub oznak starzenia. W przypadku uszkodzenia przewodu zasilającego, należy go wymienić przed dalszym użytkowaniem urządzenia w serwisie firmy Mirka lub przez uprawnionego elektryka, aby zapobiec zagrożeniom. Należy używać wyłącznie kabla zasilania określonych w instrukcji obsługi.

Jako przedłużacz stosować tylko przewód podany przez producenta lub o jeszcze lepszych parametrach. Stosując przedłużacz należy przestrzegać, aby miał on właściwy, minimalny przekrój:

Długość przewodu	Przekrój < 16 A	Przekrój < 25 A
< 20 m	1,5 mm ²	2,5 mm ²
20–50 m	2,5 mm ²	4,0 mm ²

Urządzenie należy używać tylko, jeśli jest w nienaruszonym stanie. Nigdy nie uruchamiać odkurzacza z uszkodzonym wkładem filtracyjnym. Do odkurzania suchego kurzu korzystać zawsze z filtra workowego.

W przypadku zastosowania odkurzacza do usuwania pyłu, kiedy powietrze wylotowe odkurzacza kierowane jest do pomieszczenia, należy zapewnić odpowiednią szybkość wymiany powietrza w pomieszczeniu (w tym wypadku należy przestrzegać obowiązujących w danym kraju przepisów).

Personel obsługujący urządzenie musi przed rozpoczęciem pracy zostać poinformowany na temat

- obsługi urządzenia
- zagrożeń związanych z odkurzaniem materiałami
- bezpiecznego usuwania odkurzonego materiału

Obsługa (A)

Mirka® Dust Extractor 1025 L	Ustawienie włącznika	Działanie
	I	Włączanie
	0	Wyłączanie
	AUTO	Auto on/off

Odsysanie cieczy (B)

Przed cieczą są zabierane, zawsze wyjąć worek. Sprawdź, czy pływak działa poprawnie. W przypadku tworzenia się piany lub wyciekania płynu natychmiast zakończyć pracę i opróżnić zbiornik.

Oczyszczanie wkładu filtracyjnego (C)

W razie spadku mocy ssania:

1. Włączanie odkurzacza.
2. Zasłonić dłonią otwór ssawki i węży ssącego.
3. Naciśnij przycisk Filtr przeciwpyłowy działające pokrętko co najmniej trzy razy przez 2 sekundy. Powstający w ten sposób prąd powietrza oczyszcza płytki wkładu filtracyjnego z nagromadzonego pyłu.
4. Jeśli siła ssania jest zbyt niska po czyszczeniu filtra: Wymień filtr.

Funkcja dmuchawy (D)

Odkurzacz posiada funkcję dmuchawy do czyszczenia trudno dostępnych miejscach lub do wyschnięcia powierzchni mokrych przedmiotów.

Nie bezpośrednio powietrza do pomieszczeń w sposób niekontrolowany. Podczas korzystania z funkcja dmuchawy, należy zawsze używać pewien czysty wąż. Pył miesza up mogą być niebezpieczne dla zdrowia. Nie należy używać funkcji dmuchawy w pomieszczeniach zamkniętych.

Podłączanie elektronarzędzia (E)

Gniazdo wtykowe na urządzeniu wykorzystywać tylko dla celów określonych w instrukcji obsługi.

UWAGA! Należy przestrzegać instrukcji obsługi i zawartych w niej wskazówek bezpieczeństwa dla urządzeń podłączonych do gniazda wtykowego na odkurzaczu.

Przed podłączeniem dodatkowego urządzenia do gniazda wtykowego na odkurzaczu:

1. Wyłączyć odkurzacz.
2. Wyłączyć podłączane urządzenie.

Konserwacja, czyszczenie i naprawa (F+G)

Wykonywać tylko te prace konserwacyjne, które opisane są w instrukcji obsługi. Przed przystąpieniem do czyszczenia lub konserwacji urządzenia należy wyjąć wtyczkę z gniazdka sieciowego. Nie wolno spryskiwać wodą pokrywy odkurzacza: Niebezpieczeństwo porażenia prądem, niebezpieczeństwo zwarcia.

Stosowanie nieoryginalnych części zamiennych lub osprzętu może wpłynąć ujemnie na bezpieczeństwo eksploatacji urządzenia. Stosować tylko części zamienne i osprzęt firmy Mirka.

Do czasu konserwacji i czyszczenia urządzenia należy się z nim obchodzić w taki sposób, aby nie było ono źródłem zagrożenia dla personelu wykonującego konserwację lub innych osób.

W pomieszczeniu do wykonywania czynności konserwacyjnych

- stosować wymuszoną wentylację z filtrowaniem powietrza
- nosić odzież ochronną
- pomieszczenie do konserwacji oczyścić w taki sposób, aby do otoczenia nie przedostały się żadne niebezpieczne substancje

Wszystkie zanieczyszczone części, które podczas prac konserwacyjnych i naprawczych nie mogły zostać oczyszczone w zadanym stopniu należy

- zapakować w szczelnych workach
- zutylizować zgodnie z obowiązującymi przepisami

Co najmniej raz w roku przedstawiciel serwisu firmy Mirka lub osoba przeszkolona w tym zakresie powinna przeprowadzić kontrolę techniczną usuwania pyłu, np. sprawdzić filtr na obecność uszkodzeń, sprawdzić szczelność powietrzną urządzenia i funkcjonowanie podzespołów kontrolnych.

Usuwanie wkład filtracyjny, worki filtracyjne i worki utylizacyjny

Odrzucić wkład filtracyjny, worki filtracyjne i worki utylizacyjny zgodnie z przepisami krajowymi.

Transport

Przed transportem urządzenia należy zamknąć wszystkie blokady i zaryglowania zbiornika zanieczyszczeń. Nie wolno przechylać urządzenia, jeżeli w zbiorniku zanieczyszczeń znajduje się ciecz. Zabrania się podnoszenia urządzenia na haku dźwigowym.

Składowanie

Przechowywać urządzenie w suchym i zabezpieczonym przed mrozem miejscu.

Wykorzystanie zużytego urządzenia jako surowca wtórnego



Zgodnie z Europejską Dyrektywą 2012/19/UE o przeznaczonych na złomowanie urządzeniach elektrycznych i sprzęcie elektronicznym, zużyte urządzenia elektryczne należy zbierać osobno i oddać do punktu zbiórki surowców wtórnych. Pytania dotyczące utylizacji urządzenia prosimy kierować do urzędu gminy lub do najbliższego punktu sprzedaży.

Inne czynności serwisowe

Wszelkie czynności serwisowe należy zawsze zlecać odpowiednio przeszkolonym pracownikom. Warunkiem zachowania ważności gwarancji oraz zapewnienia bezpieczeństwa i właściwego działania urządzenia jest wykonywanie wszelkich czynności wyłącznie przez autoryzowane centrum serwisowe Mirka. Adres najbliższego autoryzowanego serwisu Mirka uzyskasz w centrum obsługi klienta lub u sprzedawcy sprzętu Mirka.

Części zamienne i osprzęt

Nazwa	Mirka Nr artykułu
Wkład filtracyjny	8999600411
Worki filtracyjne z filizeliny (5 sztuk)	8999000211

Deklaracja zgodności



Niniejszym oświadczamy, że określone poniżej urządzenie odpowiada pod względem koncepcji, konstrukcji oraz wprowadzonej przez nas do handlu wersji obowiązującym wymogom dyrektyw dotyczącym wymagań w zakresie bezpieczeństwa i zdrowia. Wszelkie nie uzgodnione z nami modyfikacje urządzenia powodują utratę ważności tego oświadczenia.		
Produkt: Mirka® Dust Extractor Typ: 1025 L		
Obowiązujące dyrektywy: 2006/42/WE, 2014/30/UE, 2011/65/WE		
Zastosowane normy zharmonizowane: EN 60335-1:2012 + A11:2014, EN 60335-2-69:2012, EN 55014-1:2006 + A1:2009 + A2:2011, EN 55014-2:2015, EN 61000-3-2:2014, EN 61000-3-3:2013		
Pełnomocnik dokumentacji:		
Jeppo 18.04.2017 r. Miejsce i data wydania	MIRKA Firma	 Stefan Sjöberg, Dyrektor Generalny

Dane techniczne

Mirka® Dust Extractor	1025 L	EU	GB	CN	AU/NZ
Napięcie sieciowe	V	220-240	220-240	220	220-240
Częstotliwość sieci	Hz	50-60	50-60	50-60	50-60
Bezpiecznik sieciowy	A	16	13	10	10
Moc pobierana _{IEC}	Watt	1000	1000	1000	1000
Moc odbioru dla gniazda wtykowego urządzenia	Watt	2600	1900	1200	1200
Moc pobierana	Watt	3600	3000	2200	2200
Natężenie przepływu powietrza	m ³ /h (l/min)	216 (3600)	216 (3600)	216 (3600)	216 (3600)
Podciśnienie	hPa (mbar)	210 (210)	210 (210)	210 (210)	210 (210)
Poziom hałasu na powierzchni pomiaru z odległości 1 m, EN 60704-1	dB(A)	72 ±2	72 ±2	72 ±2	72 ±2
Hałas podczas pracy	dB(A)	64 ±2	64 ±2	64 ±2	64 ±2
Wibracje przekazywane na kończyny górne	m/s ²	<2,5	<2,5	<2,5	<2,5
Przewód zasilający: Długość	m	5	5	7,5	7,5
Przewód zasilający: Typ		H05-VV F	H05-VV F	(YZW) 3x1,5	H05-RR F
Klasa ochrony		I	I	I	I
Rodzaj ochrony		IP24	IP24	IP24	IP24
Stopień odkłócania		55014-1	55014-1	55014-1	55014-1
Klasa pyłu		L	L	L	L
Pojemność zbiornika	l	25	25	25	25
Szerokość	mm	395	395	395	395
Głębokość	mm	375	375	375	375
Wysokość	mm	530	530	530	530
Waga. akcesoria (netto, najczęściej aplikacji)	kg	8	8	8	8

Dane specyfikacji technicznych mogą ulec zmianie bez wcześniejszego powiadomienia. Zakres dostępnych modeli może być różny, w zależności od rynku sprzedaży.

Tradução do manual em inglês. Reservamo-nos o direito de fazer alterações neste manual sem aviso prévio.

Importante



Leia estas instruções de uso e segurança atentamente antes de instalar, operar, fazer manutenção ou reparar esta ferramenta. Mantenha estas instruções em local seguro e acessível.

Finalidade e utilização para os fins previstos

Além do manual de instruções e das normas vinculativas de prevenção de acidentes, válidas no país onde a máquina é utilizada, devem ser observadas também as normas técnicas usuais para garantir um trabalho seguro e eficiente.

O aparelho

- só pode ser utilizado por pessoas que foram instruídas no seu manejo e expressamente encarregues da respectiva operação
- só pode ser operado sob vigilância

Este aparelho não deve ser utilizado por pessoas (incluindo crianças) com capacidades físicas, sensoriais ou mentais reduzidas ou com falta de experiência e conhecimentos.

As crianças devem estar sob vigilância para garantir que não brincam com o aparelho.

Os aparelhos descritos nestas instruções de operação são adequados para

- a aspiração de pós secos e líquidos
- a aspiração em máquinas guiadas à mão
- a eliminação de pó com um valor limite de exposição superior a 1 mg/m³ (classe de pós L) Observar as respectivas prescrições nacionais em vigor.



Os seguintes materiais não deverão ser aspirados:

- materiais quentes (cigarros incandescentes, cinza quente, etc.)
- líquidos combustíveis, explosivos, agressivos (por exemplo: gasolina, solventes, ácidos, lixívia, etc.)
- pós combustíveis, explosivos (por exemplo, pós de magnésio etc.)

O aparelho deve

- ser usados dentro de casa e não ao ar livre
- ser protegidos contra a radiação UV

Antes da colocação em serviço (A)

Na entrega, o saco filtrante em fibra já está montado no recipiente.

Certificar-se de que a tensão indicada na placa de características corresponde à tensão da rede local. É aconselhável o aspirador ser ligado a um disjuntor de corrente de defeito.

Verificar frequentemente o cabo de conexão à rede para detectar eventuais danos ou sinais de desgaste. Se o cabo de conexão à rede estiver danificado, tem que ser substituído pelo serviço de assistência técnica da Mirka ou por um técnico de electricidade antes de se continuar a utilizar o aparelho, para evitar perigos. O cabo de conexão à rede só pode ser substituído por um do tipo estabelecido nas instruções de operação.

Só utilizar como extensão o modelo indicado pelo fabricante ou um de qualidade superior. Utilizando um cabo de extensão, ter em consideração a secção mínima do cabo:

Comprimento do cabo	Secção < 16 A	Secção < 25 A
< 20 m	1,5 mm ²	2,5 mm ²
20–50 m	2,5 mm ²	4,0 mm ²

Só use o aparelho se está em condições não danificada. Nunca aspirar com um elemento filtrante danificado. Para aspirar poeiras secas, utilize sempre um saco filtrante.

Ao utilizar aparelhos para eliminação de pó, é necessário haver uma taxa de ventilação suficiente no local quando o ar é evacuado do aparelho (observar as respectivas prescrições nacionais em vigor).

O pessoal operador do aparelho tem que ser informado antes do trabalho sobre

- o manejo do aparelho
- os perigos provenientes do material a aspirar
- a eliminação segura do material aspirado

Comando (A)

Mirka® Dust Extractor 1025 L	Posição do interruptor	Funcionamento
	I	Ligar
	0	Desligar
	AUTO	Auto on/off

Aspirar líquidos (B)

Antes de se aspirar líquidos, o saco filtrante tem que ser removido. Controlar o funcionamento do flutuador. Se começar a surgir espuma ou a sair líquido, parar imediatamente o trabalho e esvaziar o recipiente para sujidade.

Limpar o elemento filtrante (C)

Se a potência de aspiração diminuir:

1. Ligar o aspirador.
2. Tapar a abertura do bocal ou da mangueira de aspiração com a palma da mão.
3. Premir pelo menos três vezes por 2 segundos cada o botão de activação da limpeza do filtro. Graças à corrente de ar que assim se cria, as lamelas do elemento filtrante são limpas de pó que se tenha depositado.
4. Se a potência de aspiração é muito baixa após a limpeza do filtro: substituir o filtro.

Função de soprador (D)

A limpeza tem uma função de soprador para limpar locais inacessíveis ou para secar a superfície de objectos molhados.

Não dirigir o ar para as salas de forma descontrolada. Ao usar a função de soprador, sempre use uma mangueira limpo. Poeira agitada pode ser perigosa para a saúde. Não utilize a função de soprador em quartos fechados.

Conectar o aparelho eléctrico (E)

Usar a tomada de corrente do aparelho só para os fins definidos nas instruções de operação.

ATENÇÃO! Respeitar as instruções de operação e as indicações de segurança nelas mencionadas dos aparelhos ligados à tomada de corrente do aparelho.

Antes da ligação de um aparelho à tomada de corrente do aparelho:

1. Desligar o aspirador.
2. Desligar o aparelho a ser conectado.

Manutenção, limpeza e reparação (F+G)

Realizar apenas trabalhos de manutenção descritos nas instruções de operação. Antes da limpeza e manutenção do aparelho, tirar sempre a ficha da tomada de rede. Nunca salpicar a parte superior do aspirador com água: perigo para pessoas, perigo de curto-circuito.

A utilização de peças sobressalentes e acessórios não originais pode afectar a segurança do aparelho. Utilizar só peças sobressalentes e acessórios da Mirka.

Para a manutenção e limpeza, o aparelho tem que ser tratado de maneira a que não represente qualquer perigo para o pessoal de manutenção e para outras pessoas.

Na área de manutenção

- utilizar evacuação de ar filtrada obrigatória
- usar vestuário de protecção
- limpar a área de manutenção de maneira a que substâncias perigosas não passem para o ambiente

Ao efectuar trabalhos de manutenção e de reparação, todas as peças sujas que não tenham ficado devidamente limpas têm que ser

- embaladas em sacos impermeáveis
- eliminadas conforme as respectivas prescrições em vigor

Pelo menos uma vez por ano, o serviço de assistência técnica da Mirka ou uma pessoa formada para o efeito tem que efectuar um controlo a nível técnico em relação ao pó, por exemplo, para detectar eventuais danos do filtro, verificar a impermeabilidade ao ar do aparelho e o funcionamento dos dispositivos de controlo.

Remoção de elementos filtrante, sacos filtrantes e sacos de eliminação

Descarte o elementos filtrante, sacos filtrantes e sacos de eliminação, em conformidade com as regulamentações nacionais.

Transporte

Antes de transportar, fechar todos os travamentos do recipiente para sujidade. Não inclinar o aparelho quando houver líquido no recipiente para sujidade. Não levantar o aparelho com ganchos de guindaste.

Armazenamento

Armazenar o aparelho seco e de modo a estar protegido contra congelação.

Enviar o aparelho para reciclagem



Segundo a directiva europeia 2012/19/UE sobre aparelhos eléctricos e electrónicos usados, estes têm que ser recolhidos em separado e enviados para reciclagem ecológica. Em caso de dúvidas, contactar a administração camarária ou o revendedor mais próximo.

Serviços

A manutenção deve sempre ser realizada por pessoal treinado. Para manter a validade da garantia da ferramenta e assegurar o funcionamento e a segurança ideais, é exigido que o serviço seja realizado na rede de Serviços Autorizados Mirka. Para localizar um Serviço Autorizado Mirka mais próximo de você, entre em contato com os Serviços de Atendimento ao Cliente ou seu revendedor Mirka.

Peças sobressalentes e acessórios

Designação	Mirka Enc. nº.
Elemento filtrante	8999600411
Sacos filtrantes em feltro (5 unidades)	8999000211

Declaração de conformidade



Declaramos que a máquina a seguir designada corresponde às exigências de segurança e de saúde básicas estabelecidas nas directivas por quanto concerne à sua concepção e ao tipo de construção assim como na versão lançada no mercado. Se houver qualquer modificação na máquina sem o nosso consentimento prévio, a presente declaração perderá a validade.		
Produto: Mirka® Dust Extractor Tipo: 1025 L		
Respectivas directrizes: 2006/42/CE, 2014/30/UE, 2011/65/CE		
Normas harmonizadas aplicadas: EN 60335-1:2012 + A11:2014, EN 60335-2-69:2012, EN 55014-1:2006 + A1:2009 + A2:2011, EN 55014-2:2015, EN 61000-3-2:2014, EN 61000-3-3:2013		
Responsável pela documentação:		
Jeppo 18/04/2017 Local e data de emissão	MIRKA Empresa	 Stefan Sjöberg, CEO

Dados técnicos

Mirka® Dust Extractor	1025 L	EU	GB	CN	AU/NZ
Tensão de rede	V	220-240	220-240	220	220-240
Frequência de rede	Hz	50-60	50-60	50-60	50-60
Fusível de rede	A	16	13	10	10
Potência de conexão <small>IEC</small>	Watt	1000	1000	1000	1000
Potência de conexão da tomada de corrente do aparelho	Watt	2600	1900	1200	1200
Potência de conexão	Watt	3600	3000	2200	2200
Débito de ar	m ³ /h (l/min)	216 (3600)	216 (3600)	216 (3600)	216 (3600)
Subpressão	hPa (mbar)	210 (210)	210 (210)	210 (210)	210 (210)
Nível de pressão sonora das superfícies de medição a intervalos de 1 m, EN 60704-1	dB(A)	72 ±2	72 ±2	72 ±2	72 ±2
Ruído de trabalho	dB(A)	64 ±2	64 ±2	64 ±2	64 ±2
Vibração mão-braço	m/s ²	<2,5	<2,5	<2,5	<2,5
Cabo de conexão à rede: Comprimento	m	5	5	7,5	7,5
Cabo de conexão à rede: Tipo		H05-VV F	H05-VV F	(YZW) 3x1,5	H05-RR F
Classe de protecção		I	I	I	I
Tipo de protecção		IP24	IP24	IP24	IP24
Grau de desparasitagem		55014-1	55014-1	55014-1	55014-1
Classe de pó		L	L	L	L
Volume do recipiente	l	25	25	25	25
Largura	mm	395	395	395	395
Profundidade	mm	375	375	375	375
Altura	mm	530	530	530	530
Peso incl. acessórios (aplicação, líquido mais comum)	kg	8	8	8	8

As especificações estão sujeitas a alteração sem aviso prévio. A linha de modelos pode variar entre os mercados.

Traducere a Manualului de exploatare, după originalul în limba engleză. Mirka își rezervă dreptul de a efectua modificări la acest manual, fără notificare prealabilă.

Important



Citiți cu atenție aceste instrucțiuni de siguranță și operare înainte de montarea, exploatarea sau întreținerea acestor unelte. Păstrați aceste instrucțiuni într-un loc sigur și accesibil.

Scopul de utilizare al aparatului

În afară de instrucțiunile de funcționare și regulile obligatorii, în vigoare în țara unde se utilizează aparatul, pentru prevenirea accidentelor trebuie respectate și regulile tehnice de specialitate recunoscute pentru un lucru în siguranță și corespunzător.

Aparatul

- are voie să fie utilizat numai de persoane, care sunt instruite în manipularea lui și care au fost însărcinate în mod expres cu deservirea lui
- are voie să fie exploatat numai sub supraveghere

Acest aparat nu este conceput pentru a fi utilizat de către persoane (inclusiv copii) cu capacități fizice, senzoriale și mentale reduse sau care sunt lipsite de experiență sau nu posedă cunoștințele necesare.

Supravegheați copiii pentru a vă asigura că aceștia nu se joacă cu aparatul.

Aparatele descrise în aceste instrucțiuni de funcționare sunt adecvate

- pentru aspirarea praf și lichide
- pentru aspirarea de la mașinile-unelte manuale
- pentru separarea de praf cu o valoare limită de expunere mai mare de 1 mg/m^3 (clasa de praf L). Aveți în vedere în această privință dispozițiile naționale valabile pentru dumneavoastră.



Următoarele materiale nu au voie să fie aspirate:

- materiale fierbinți (țigări incandescente, cenușă fierbinte ș.a.m.d.)
- lichide inflamabile, explozive, agresive (de ex. benzină, solvenți, acizi, leșii ș.a.m.d.)
- pulberi inflamabile, explozive (de ex. pulbere de magneziu ș.a.m.d.)

Aparatul trebuie să

- fi utilizate numai în interior și nu în aer liber
- să fie protejate împotriva radiațiilor UV

Înainte de punerea în funcțiune (A)

Sacul de filtrare din fibră nețesută este deja montat în recipientul de colectare a murdăriei.

Asigurați-vă că voltajul indicat pe placa de rating corespunde cu tensiunea de la rețeaua de alimentare cu energie locale. Este recomandat pentru a vă conecta la unitate cu un disjuncteur pentru a vă proteja împotriva vîna curent.

Verificați cu regularitate că cablu de conectare a sectorului arată nici o deteriorare, P. ex. fisuri sau semne de imbatranire. În cazul în care cordonul este deteriorat el trebuie, înainte de a continua să folosească echipamente, înlocuirea de Mirka sau electrician, pentru a evita riscurile. Înlocuiți ombilical numai de către un cablu de tipul celor menționate în instrucțiunile de utilizare.

Utilizați ca cablu prelungitor numai modelul menționat de producător sau un model de calitate mai mare. Aveți în vedere secțiunea minimă a cablului:

Lungime cablu	Secțiune < 16 A	Secțiune < 25 A
< 20 m	1,5 mm ²	2,5 mm ²
20–50 m	2,5 mm ²	4,0 mm ²

Utilizați numai dispozitivul dacă este în stare perfect. Nu folosiți de aspirator în cazul în care filtrul este deteriorat. Pentru aspirarea prafului uscat folosiți întotdeauna un sac de filtrare.

În cazul desprăfuirii trebuie să existe în încăperea o rată suficientă de schimb de aer, dacă aerul uzat al aparatului este evacuat înapoi în încăperea (aveți în vedere în această privință dispozițiile naționale valabile pentru dumneavoastră).

Personalul operator al aparatului trebuie informat înainte de lucru în privința

- manipulării aparatului
- pericolelor care provin de la materialul de aspirat
- îndepărtării în siguranță a materialului aspirat

Deservire (A)

Mirka® Dust Extractor 1025 L	Poziție comutator	Funcție
	I	Pornit
	0	Oprit
	AUTO	Auto on/off

Aspirarea de lichide (B)

Înainte de aspirarea de lichide trebuie principal îndepărtat sacul de filtrare. Verifica funcția de plutind. În cazul formării de spumă, încetați imediat lucrul și goliți recipientul de impurități.

Curățarea elementului de filtrare (C)

Dacă puterea de aspirație scade:

1. Conectați aparatul.
2. Obturați cu palma orificiul duzei sau orificiul furtunului de aspirație.
3. Apăsăți filtrul praf buton de funcționare cel puțin trei ori timp de 2 secunde. Lamelele elementului de filtrare sunt curățate de praful depus prin curentul de aer care se produce.
4. În cazul în care puterea de aspirare este prea scăzut după curățare filtru: înlocuiți filtrul.

Funcția suflanta (D)

Cleaner are o funcție de suflantă curat inaccesibile zone sau usucă suprafața obiectelor umede.

Nici un aer în camere într-un mod necontrolat. Atunci când se utilizează funcția de ventilator, folosiți întotdeauna un furtun curat. Praful stărnit-up pot fi periculoase pentru sănătate. Nu utilizați funcție de suflantă în spații închise.

Conectarea aparatele electrice (E)

Priza pentru aparate este destinată numai pentru scopurile menționate în instrucțiunile de funcționare.

ATENȚIE! Citiți instrucțiunile de funcționare ale aparatului de recordat și respectați indicațiile de siguranță din aceste instrucțiuni.

Înainte de a conecta un aparat în priză aparat:

1. Oprțiți aspiratorul.
2. Oprțiți aparatul să fie conectat.

Întreținerea, curățarea și repararea (F+G)

Numai întreținere de lucru, care, în instrucțiunile de operare. Întotdeauna deconectați de la rețeaua principală priză înainte de curățare și întreținere a aparatele. Nu de apă de pe partea superioară a aspirație: Pericol pentru persoane, riscul de scurt circuit.

Utilizarea de piese de schimb și accesorii neoriginale poate prejudicia siguranța aparatului. Utilizați numai piese de schimb și accesorii de la Mirka.

La întreținerea și curățarea aparatului, acesta trebuie manipulat astfel încât să nu se producă pericole pentru personalul de întreținere și alte persoane.

În zona de întreținere

- utilizați aerisiri forțate filtrate
- purtați îmbrăcăminte de protecție,
- curățați zona de întreținere astfel încât să nu pătrundă în mediul înconjurător substanțe periculoase.

La lucrările de întreținere și reparație, toate piesele impurificate, care nu au putut fi curățate suficient trebuie

- ambalate în pungi impermeabile
- îndepărtate în concordanță cu prevederile în vigoare pentru îndepărtarea deșeurilor.

Trebuie să se execute cel puțin o dată pe an de către service-ul Mirka sau de o persoană instruită, o verificare tehnică în privința prafului, de ex. în privința deteriorării filtrului, etanșeității la aer a aparatului și funcția dispozitivelor de control.

Eliminarea de elemente de filtrare, saci de filtrare și saci pentru îndepărtarea impurităților

Se îndepărtează de elemente de filtrare, saci de filtrare și saci pentru îndepărtarea impurităților în conformitate cu reglementările naționale.

Transport

Înainte de transport închideți toate dispozitivele de blocare alerrecipientului de impurități. Nu răsturnați aparatul dacă în recipientul de impurități se aflălichid. Nu ridicați aparatul cu cârlige de macara.

Depozitare

Depozitați aparatul uscat și protejat contra înghețului.

Predați aparatul la un centru de revalorificare



Conform directivei europene 2012/19/UE în privința aparatelor vechi electrice și electronice, aparatele electrice uzate trebuie colectate separat și revalorificate fără poluarea mediului. Contactați autoritățile locale sau cel mai apropiat dealer pentru informații suplimentare.

Informații suplimentare despre service

Service-ul trebuie întotdeauna realizat de către personal instruit. Pentru a menține în vigoare garanția uneltei și pentru a asigura siguranța și funcționarea uneltei, este necesar ca service-ul să fie realizat de către centrul autorizat pentru service Mirka. Pentru a localiza centrul autorizat pentru service Mirka, adresați-vă departamentului de servicii pentru clienți Mirka sau distribuitorului Mirka.

Piese de schimb și accesorii

Denumire	Mirka Nr. comandă
Element de filtrare	8999600411
Saci de filtrare din fleece (5 bucăți)	8999000211

Declarație de conformitate



Prin prezenta declarăm că aparatul desemnat mai jos corespunde cerințelor fundamentale privind siguranța în exploatare și sănătatea incluse în directivele aplicabile, datorită conceptului și a modului de construcție pe care se bazează, în varianta comercializată de noi. În cazul efectuării unei modificări a aparatului care nu a fost convenită cu noi, această declarație își pierde valabilitatea.		
Produs: Mirka® Dust Extractor Tip: 1025 L		
Directive respectate: 2006/42/CE, 2014/30/UE, 2011/65/CE		
Norme armonizate utilizate: EN 60335-1:2012 + A11:2014, EN 60335-2-69:2012, EN 55014-1:2006 + A1:2009 + A2:2011, EN 55014-2:2015, EN 61000-3-2:2014, EN 61000-3-3:2013		
Însărcinat cu elaborarea documentației:		
Jeppo 18.04.2017 Locul și data emiterii	MIRKA Compania	 Stefan Sjöberg, CEO

Date tehnice

Mirka® Dust Extractor	1025 L	EU	GB	CN	AU/NZ
Tensiune rețea	V	220–240	220–240	220	220–240
Frecvență rețea	Hz	50–60	50–60	50–60	50–60
Siguranțe rețea electrică	A	16	13	10	10
Putere absorbită _{IEC}	Watt	1000	1000	1000	1000
Valoare de racordare pentru priza pentru aparate	Watt	2600	1900	1200	1200
Putere absorbită	Watt	3600	3000	2200	2200
Curent volumetric aer	m ³ /h (l/min)	216 (3600)	216 (3600)	216 (3600)	216 (3600)
Subpresiune	hPa (mbar)	210 (210)	210 (210)	210 (210)	210 (210)
Nivel presiune sonoră la 1 m distanță, EN 60704-1	dB(A)	72 ±2	72 ±2	72 ±2	72 ±2
Nivel zgomot pe timpul lucrului	dB(A)	64 ±2	64 ±2	64 ±2	64 ±2
Vibrații transmise sistemului mână-braț	m/s ²	<2,5	<2,5	<2,5	<2,5
Cablu de racordare: lungime	m	5	5	7,5	7,5
Cablu de racordare: tip		H05-VV F	H05-VV F	(YZW) 3x1,5	H05-RR F
Clasa de protecție		I	I	I	I
Felul protecției		IP24	IP24	IP24	IP24
Grad deparazitare		55014-1	55014-1	55014-1	55014-1
Clasa de praf		L	L	L	L
Volu recipient de impurități	l	25	25	25	25
Lățime	mm	395	395	395	395
Adâncime în spate	mm	375	375	375	375
Înălțime	mm	530	530	530	530
Greutate inclusiv. accesorii (aplicație net, cele mai frecvente)	kg	8	8	8	8

Specificațiile pot fi schimbate fără notificare prealabilă. Modelul poate varia în funcție de piață.

Настоящий документ является переводом с английского языка. Производитель оставляет за собой право вносить изменения в содержание данного документа без предварительного уведомления.

Важно



Перед началом любых работ, связанных с эксплуатацией и техническим обслуживанием изделия, необходимо внимательно ознакомиться с настоящим руководством. Руководство должно храниться в надежном и легкодоступном месте.

Назначение машины

Наряду с руководством по эксплуатации и действующими в стране правилами по предупреждению несчастных случаев необходимо соблюдать также общепринятые специальные правила по технике безопасности и квалифицированному выполнению работ.

Мойкой высокого давления

- разрешается пользоваться только лицам, прошедшим инструктаж и получившим специальное задание на работу с мойкой
- разрешается пользоваться мойкой только под наблюдением

Настоящее устройство не предназначено для использования лицами (включая детей) с ограниченными физическими, сенсорными или умственными способностями, имеющими недостаточный опыт и знания.

Нельзя позволять детям играть с устройством.

Приведенные в настоящем руководстве по эксплуатации пылесосы пригодны

- сосание вверх пыли и жидкости
- для удаления пыли с управляемых вручную машин
- для удаления пыли с предельными значениями $> 1 \text{ мг/м}^3$ (класс пыли L) При этом необходимо соблюдать национальные предписания.



Пылесосом нельзя убирать следующие материалы:

- горячие материалы (тлеющие сигареты, горячую золу и т.д.)
- горючие, взрывоопасные, агрессивные жидкости (например бензин, растворители, кислоты, щелочи и т.д.)
- горючую, взрывоопасную пыль (например магниевую пыль и т.д.)

Прибор должен

- быть использованы только в помещении, а не на улице
- быть защищены от ультрафиолетового излучения

Перед вводом в эксплуатацию (A)

При поставке мешок-фильтр уже установлен в резервуар для грязи.

Убедитесь, что напряжение показано на табличке рейтинга соответствует напряжения местной сети электропитания. Он рекомендовал пылесоса должен быть соединен с помощью остаточного тока выключатель.

Проверьте кабель питания регулярно для обнаружения признаков повреждения, например, трещины или старения. Если кабель поврежден, он должен быть заменен Mirka обслуживания или к электрику, чтобы избежать опасности, прежде чем использовать пылесос продолжается. Используйте только тип кабеля питания, указанные в эксплуатации.

В качестве удлинителя применять только исполнение, указанное изготовителем или более высокого качества. При использовании удлинительного шнура соблюдать следующие минимальные сечения:

длина кабеля	Сечение < 16 A	Сечение < 25 A
< 20 m	1,5 mm ²	2,5 mm ²
20–50 m	2,5 mm ²	4,0 mm ²

Используйте прибор только если он находится в сохранности. Запрещается использовать пылесос, если фильтр поврежден. При удалении сухой пыли всегда используйте фильтр-мешок.

Для пылеуловителей должна обеспечиваться достаточная кратность воздухообмена, если уходящий воздух возвращается в помещение (При этом необходимо соблюдать национальные предписания.)

Перед работой с пылесосом обслуживающий персонал должен быть проинформирован о:

- работе с пылесосом
- опасности убираемого материала
- безопасном удалении убранных материалов

Обслуживание (A)

Mirka® Dust Extractor 1025 L	Положение выключателя	Функция
	I	Вкл
	0	Выкл
	AUTO	Auto on/off

Всасывание жидкостей (B)

До составления жидкость, снять сумку фильтра систематически. Убедитесь, что поплавков работает правильно. Если пена образуется, или если жидкость течет, немедленно прекратить работу и порожние цистерны мусора.

Очистка фильтрующего элемента (C)

Если мощность всасывания снижается:

1. Включение пылесоса.
2. Закрывать ладонью отверстие сопла или всасывающего шланга.
3. Нажмите кнопку для очистки фильтра, три раза на по крайней мере 2 секунды. В результате этого пластинки фильтрующего элемента очищаются от осевшей на них пыли за счет создающегося потока воздуха.
4. Если мощность всасывания слишком низкое после очистки фильтра: заменить фильтр.

Функция воздуходувки (D)

Пылесос имеет функцию воздуходувки для чистки труднодоступных районах или сухой поверхности мокрой объектов.

Не направляйте воздух в комнатах в неконтролируемым образом. При использовании воздуходувки, всегда используйте чистый трубку. Пыль поднял вверх может быть опасным для здоровья. Не используйте вентилятор в закрытых помещениях.

Режим работы Auto-On/Off (E)

Розетка на пылесосе предназначена только для изложенных в руководстве по эксплуатации целей.

ВНИМАНИЕ! Прочсть руководство по эксплуатации подключаемого прибора и соблюдать приведенные в нем указания по безопасности.

Перед подсоединением прибора

1. Отключить пылесос.
2. Одсоединяемый прибор.

Техническое обслуживание, уборка и ремонт (F+G)

Находящиеся под напряжением детали в верхней части пылесоса. Соприкосновение с деталями, находящимися под напряжением, повлечет за собой тяжелое травмирование или травмирование со смертельным исходом. Ни в коем случае не мыть верхнюю часть пылесоса струей воды. Опасность для лиц, риск или короткое замыкание.

Применение неоригинальных запасных частей и принадлежностей может отрицательно сказаться на безопасности аппарата. Применять только запасные части и принадлежности фирмы Mirkа.

При техническом уходе и очистке обращаться с пылесосом так, чтобы не возникла опасность для персонала, проводящего технический уход, и других людей.

На участке технического ухода

- использовать принудительную вентиляцию с фильтрацией
- пользоваться защитной одеждой
- чистить участок технического ухода так, чтобы вредные вещества не попадали в окружающую среду

Во время проведения работ по техническому уходу и ремонту все загрязненные детали, которые не удалось почистить надлежащим образом, должны

- упаковываться в герметичные пакеты
- быть удалены в соответствии с действующими по обезвреживанию предписаниями

Как минимум один раз в год сервис Mirkа или квалифицированный специалист должен проводить технический контроль, в т.ч. на повреждение фильтра, герметичность пылесоса и работоспособность устройств контроля.

Удаление Фильтрующий элемент, Мешки-фильтры и Мешки для мусора

Отменить Фильтрующий элемент, Мешки-фильтры и Мешки для мусора из эвакуации в соответствии с национальными правилами.

Транспортировка

Перед транспортировкой закрыть все защелки емкости для мусора. Не опрокидывать пылесос, если в емкости для мусора имеется жидкость. Не поднимать пылесос крюком крана.

Хранение

Хранить машину в сухом и защищенном от мороза месте.

Отдать машину на рециклинг



Согласно Европейской директиве 2012/19/ЕС по бывшим в употреблении электрическим и электронным приборам отработавшие электроприборы должны собираться отдельно и поступать на экологически чистую утилизацию. Свяжитесь с местными органами власти или к ближайшему дилеру для получения дополнительной информации.

Прочее техническое обслуживание

Техническое обслуживание должно осуществляться персоналом, имеющим соответствующую квалификацию. Для обеспечения оптимального функционирования устройства и максимального уровня безопасности при работе с ним его техническое обслуживание должно выполняться в уполномоченном сервисном центре компании Mirkа. Несоблюдение данного требования приведет к аннулированию гарантии производителя. Адрес ближайшего уполномоченного сервисного центра компании Mirkа можно узнать в отделе послепродажного обслуживания компании или у ее дилера.

Запасные части и принадлежности

Наименование	Mirkа Номер заказа
Фильтрующий элемент	8999600411
Мешки-фильтры из текстильного полотна (5 шт.)	8999000211

Декларация соответствия

Настоящим мы заявляем, что нижеуказанный прибор по своей концепции и конструкции, а также в осуществленном и допущенном нами к продаже исполнении отвечает соответствующим основным требованиям по безопасности и здоровью согласно директивам. При внесении изменений, не согласованных с нами, данное заявление теряет свою силу.

Продукт: Mirka® Dust Extractor
Тип: 1025 L

Основные директивы: 2006/42/EK, 2014/30/EC, 2011/65/EK

Примененные гармонизированные нормы: EN 60335-1:2012 + A11:2014, EN 60335-2-69:2012, EN 55014-1:2006 + A1:2009 + A2:2011, EN 55014-2:2015, EN 61000-3-2:2014, EN 61000-3-3:2013

уполномоченный по документации:

Йенно, 18.04.2017

MIRKA



Место и дата выпуска

Организация

Стефан Шёберг (Stefan Sjöberg), генеральный директор

Технические данные

Mirka® Dust Extractor	1025 L	EU	GB	CN	AU/NZ
Напряжение	V	220–240	220–240	220	220–240
Частота сети	Hz	50–60	50–60	50–60	50–60
Предохранитель	A	16	13	10	10
Потребляемая мощность _{ис}	Watt	1000	1000	1000	1000
Подключаемая мощность на гнезде для подключения электроустройств	Watt	2600	1900	1200	1200
Потребляемая мощность	Watt	3600	3000	2200	2200
Объемный расход (воздух)	m ³ /h (l/min)	216 (3600)	216 (3600)	216 (3600)	216 (3600)
Вакуум	hPa (mbar)	210 (210)	210 (210)	210 (210)	210 (210)
Уровень звукового давления измеряемой площади, измеренный на расстоянии 1 м, по EN 60704-1	dB(A)	72 ±2	72 ±2	72 ±2	72 ±2
Шум при работе	dB(A)	64 ±2	64 ±2	64 ±2	64 ±2
Вибрация передается на руки	m/s ²	<2,5	<2,5	<2,5	<2,5
Подсоединительный шнур, длина	m	5	5	7,5	7,5
Подсоединительный шнур, тип		H05-VV F	H05-VV F	(YZW) 3x1,5	H05-RR F
Класс защищенности		I	I	I	I
Вид защиты (брызгозащищенность)		IP24	IP24	IP24	IP24
Степень помехоподавления		55014-1	55014-1	55014-1	55014-1
класс пыл		L	L	L	L
Объем емкости	l	25	25	25	25
Ширина	mm	395	395	395	395
Длина	mm	375	375	375	375
Высота	mm	530	530	530	530
Вес вкл. аксессуары (нетто, наиболее распространенные приложения)	kg	8	8	8	8

Технические характеристики могут быть изменены без предварительного уведомления. Перечень предлагаемых моделей может различаться в разных странах.

Prevod priročnika iz angleščine. Pridržujemo si pravico do spremembe teh navodil brez predhodnega obvestila.

Pomembno



Preden zaženete stroj, ga upravljate ali vzdržujete, natančno preberite ta varnostna navodila in navodila za uporabo. Navodila za uporabo skrbno shranite na dosegu roke.

Namen uporabe in uporaba v skladu z določili

Poleg navodila za uporabo in veljavnih določb za preprečevanje nesreč, ki so obvezujoče v deželi, v kateri se stroj uporablja, je potrebno upoštevati tudi priznana strokovno tehnična pravila za varno in strokovno delo.

Aparat

- je treba uporabljati samo osebe, ki so bili seznanjeni z njeno pravilno uporabo in izrecno naročena z nalogo, ki ga upravlja
- mora biti samo pod nadzorom

Ta naprava ni namenjena uporabi osebam (vključno z otroki) z omejenimi fizičnimi, senzoričnimi ali psihičnimi sposobnostmi in tistimi s pomanjkanjem izkušenj in znanja.

Otroci morajo biti pod nadzorom, da se ne bodo igrali z napravo.

Sesalnik ki so opisani v tem navodilu za uporabo so primerni

- za absorpcijo prah in tekočine
- za odsesavanje pri ročno vodenih strojih
- ločevanje prahu z izpostavljenostjo meja je večja od 1 mg/m^3 (prah razred L). Tukaj upoštevajte pri vas veljavne državne predpise.



Sesati ne smete sledečih materialov:

- vroči materiali (tleče cigarete, vroči pepel itd.)
- gorljive, eksplozivne, agresivne tekočine (npr. bencin, topila, kisline, lugi, itd.)
- gorljive, eksplozivne vrste prahu (npr. magnezijev prah, itd.)

Aparat mora

- uporabljajo samo v zaprtih prostorih in ne na prostem
- treba zaščititi pred ultravijoličnim sevanjem

Pred zagonom (A)

Filterna vrečka iz flisa je ob dobavi že vstavljena v posodi za umazanijo.

Prepričajte se, da se na tipski nalepki zapisana napetost ujema s krajevno omrežno napetostjo. Priporoča se, da se sesalec priključi preko zaščitnega stikala za zaščito pred okvarnim tokom.

Redno preverjajte poškodbe kabla za omrežni priključek kot npr. nastajanje razpok ali pojave staranja. Če je kabel za omrežni priključek poškodovan, ga mora pred nadaljnjo uporabo sesalca zamenjati servisna služba podjetja Mirka ali strokovnjak za elektriko, da se preprečijo nevarnosti. Uporabljajte samo tip kabla moči, določeno v navodilih za uporabo.

Kod kabel za podaljšanje smete uporabiti samo kabel, ki odgovarja specifikacijam proizvajalca ali kvalitetnejši. Pri uporabi podaljška je potrebno paziti na najmanjši presek napeljave:

Dolžina kabla	Presek < 16 A	Presek < 25 A
< 20 m	1,5 mm ²	2,5 mm ²
20–50 m	2,5 mm ²	4,0 mm ²

Napravo uporabljajte samo, če je v brezhibnem stanju. Nikoli ne sesajte s poškodovanim filterjskim elementom. Za odsesavanje suhih prahov vedno uporabljajte filterjsko vrečko.

Če se izrabljeni oz. odhodni zrak sesalca vrača nazaj v prostor (tukaj upoštevajte pri vas veljavne državne predpise), mora biti v prostoru pri odstranjevanju prahu na razpolago zadostna mera zraka za zamenjavo.

Osebe, ki delajo s sesalcem, je pred začetkom dela potrebno informirati

- o ravnanju in uporabi sesalca nevarnostih,
- ki nastajajo pri sesanju materiala
- o varnem odstranjevanju posesanega materiala

Upravljanje (A)

Mirka® Dust Extractor 1025 L	Položaj stikala	Funkcija
	I	Vklop
	0	Izklop
	AUTO	Auto on/off

Sesanje tekočin (B)

Pred sesanjem tekočin se mora filterjska vrečka a odpadke načelno odstraniti, preveriti se mora Pred tekočine pobral, vedno odstranite filter vrečko. Preverite, ali plovec deluje pravilno. Če se pojavi pena ali če izteka tekočina takoj končajte z delom ter izpraznite posodo za umazanijo.

Očiščenje filterjskega elementa (C)

Ko moč sesanja popušča:

1. Vklop sesalca.
2. Z dlanjo zaprite odprtino šob ali sesalne cevi.
3. Pritisnite prah filter deluje gumb vsaj trikrat za 2 sekundi. Lamele filterjskega elementa se z zračnim tokom, ki pri tem nastaja, očistijo nanesenega prahu.
4. Če moč sesanja je prenizka po čiščenju filtra: zamenjava filtra.

Funkcija puhalo (D)

Čistilec ima funkcijo puhalo za čiščenje nedostopne ali obrišite površino mokri predmeta.

Previdno neposredno zrak v prostorih. Ko funkcijo puhalo, vedno uporabite čisto cev. Meša up prah lahko nevarna za zdravje. Fan način ne uporabljajte v zaprtih prostorih.

Priključitev električne naprave (E)

Vtičnica na napravi se sme uporabljati samo za namene, ki so določeni v navodilu za uporabo.

POZOR! Pri napravah, ki so priključene na vtičnici, je potrebno upoštevati njihovo navodilo za uporabo in varnostne napotke, ki so v navodilu za uporabo.

Pred vtikanjem neke naprave v vtičnico:

1. Odklopite sesalec.
2. Odklopite napravo, ki jo želite priključiti.

Vzdrževanje, čiščenje in popravilo (F+G)

Izvajajte samo tista vzdrževalna dela, ki so opisana v navodilu za uporabo. Pred čiščenjem in vzdrževanjem je načeloma potrebno izvléči električni vtič. Zgornjega dela sesalca nikoli ne poškrpite z vodo: nevarnost za osebe, nevarnost kratkega stika.

Uporaba neoriginalnih nadomestnih delov in pribora lahko okrni varnost naprave. Uporabljajte samo nadomestne dele in pribor, ki jih proizvaja Mirka.

Med vzdrževanjem in čiščenjem je potrebno s sesalcem ravnati tako, da ni v nevarnosti niti vzdrževalno osebje niti niso ogrožene ostale osebe.

Na kraju vzdrževanja

- uporabljajte napravo za filtrirano prisilno odvajanje zraka
- nosite zaščitno obleko
- čistite sam kraj vzdrževanja tako, da v okolico ne zaidejo nikakršne nevarne snovi

Med vzdrževalna dela ter popravila vse okužene dele, ki jih ni bilo mogoče zadovoljivo očistiti, morajo biti:

- pakirane v dobro zaprtih vrečah
- odstranijo na način, ki je v skladu z veljavnimi predpisi za takšno odstranitev odpadkov

Najmanj enkrat letno mora servisna služba podjetja Mirka ali pa strokovnjak tega področja opraviti tehnično kontrolo v zvezi s prahom, kot npr. preverjanje poškodbe filtra, propustnost zraka pri sesalcu ter delovanje kontrolnih naprav in opreme.

Odstranjevanje filterških elementov, filter vrečke in vrečke za smeti

Zavržite filterških elementov, filter vrečke in Vreče, v skladu z nacionalnimi predpisi.

Transport

Pred transportom dobro zaprite vse zapaha, ki se nahajajo na posodi za umazanijo. Naprave ne nagibajte ali prekucnite, v kolikor se v posodi za umazanijo nahaja tekočina. Naprave ne dvigajte s kavljem žerjava.

Skladiščenje

Stroj odložite na suhem mestu, zaščitenem pred zmrzovanjem.

Napravo dajte v predelavo



Skladno z evropskimi smernicami 2012/19/EU o električnih in elektronskih starih napravah, je potrebno izrabljene električne naprave zbirati ločeno in jih dati v predelavo, ki je okolju prijazna. V primeru vprašanj se prosimo obrnite na Vašo občinsko upravo ali na Vašega najbližjega prodajalca.

Redno servisiranje

Servis mora vedno izvajati šolan osebje. Za ohranitev veljavnosti garancije ter zagotovitev optimalne varnosti in delovanja stroja lahko ta dela izvaja samo pooblaščen servis za izdelke Mirka. Za informacije o najbližjem pooblaščenem servisu za izdelke Mirka se obrnite na službo za uporabnike Mirka ali na trgovca z izdelki Mirka.

Nadomestni deli in pribor

Oznaka	Mirka Naročniška št.
Filtrski element	8999600411
Fleece filterške vreče (5 kosov)	8999000211

Izjava o skladnosti



S to izjavo potrjujemo, da spodaj omenjeni stroj zaradi svoje zasnove in načina izdelave ustreza temeljnim varnostnim in zdravstvenim zahtevam standardov. Ta izjava izgubi svojo veljavnost, če kdo napravo spremeni brez našega soglasja.		
Proizvod: Mirka® Dust Extractor Tip: 1025 L		
Zadevne direktive: 2006/42/EK, 2014/30/EU, 2011/65/EK		
Uporabljene usklajene norme: EN 60335-1:2012 + A11:2014, EN 60335-2-69:2012, EN 55014-1:2006 + A1:2009 + A2:2011, EN 55014-2:2015, EN 61000-3-2:2014, EN 61000-3-3:2013		
Pooblaščenec za dokumentacijo:		
Jeppo 18. 04. 2017 Kraj in datum izdaje	MIRKA Podjetje	 Stefan Sjöberg, izvršni direktor

Tehnični podatki

Mirka® Dust Extractor	1025 L	EU	GB	CN	AU/NZ
Omrežna napetost	V	220–240	220–240	220	220–240
Frekvenca omrežja	Hz	50–60	50–60	50–60	50–60
Omrežna varovalka	A	16	13	10	10
Sprejem moči ^{IEC}	Watt	1000	1000	1000	1000
Priključna vrednost za vtičnico naprave	Watt	2600	1900	1200	1200
Sprejem moči	Watt	3600	3000	2200	2200
Zračni volumski tok	m ³ /h (l/min)	216 (3600)	216 (3600)	216 (3600)	216 (3600)
Podtlak	hPa (mbar)	210 (210)	210 (210)	210 (210)	210 (210)
Merilna površinska jakost zvoka na 1 m razdalji, EN 60704-1	dB(A)	72 ±2	72 ±2	72 ±2	72 ±2
Hrup pri delu	dB(A)	64 ±2	64 ±2	64 ±2	64 ±2
Vibracije dlan-roka	m/s ²	<2,5	<2,5	<2,5	<2,5
Omrežni priključek: Dolžina	m	5	5	7,5	7,5
Omrežni priključek: Tip		H05-VV F	H05-VV F	(YZW) 3x1,5	H05-RR F
Zaščitni razred		I	I	I	I
Način zaščite		IP24	IP24	IP24	IP24
Stopnja radijskih motenj		55014-1	55014-1	55014-1	55014-1
Klasifikacija prahu – razred		L	L	L	L
Volumen posode	l	25	25	25	25
Širina	mm	395	395	395	395
Globina	mm	375	375	375	375
Višina	mm	530	530	530	530
Teža vklj. dodatna oprema (neto, najpogostejša uporaba)	kg	8	8	8	8

Pridružujemo si pravico do spremembe specifikacij brez predhodnega obvestila. Ponudba modela se lahko razlikuje glede na trg.

Ovo je prevod uputstva napisanog na engleskom. Zadržavamo pravo na izmene ovog dokumenta bez prethodnog obaveštenja.

Важно



Прочитајте пажљиво сигурносна упутства и упутству за употребу пре него што пустите у рад, рукујете или одржавате машину. Сачувајте пажљиво и на дохват руке ово упутство за употребу.

Употребна сврха уређаја

Поред упутства за употребу и обавезујућих регулатива које важе у дотичној земљи за спречавање незгода на раду, неопходно је придржавати се и признатих стручних правила за безбедан и правилан начин рада.

Уређај

- смеју користити само особе упућене у начин употребе, са изричитим овлашћењем за коришћење овог уређаја
- је дозвољено користити само под надзором

Уређајем не смеју руковати особе (укључујући и децу) са умањеним психичким, чулним способностима или слабог душевног здравља, или особе са недовољним искуством или непотпуним знањем.

Деца морају бити под надзором како уређај не би користила за игру.

Уређај је погодан

- за усисавање прашине и течности
- за усисавање на ручно вођеним машинама
- за одвајање прашине са границе откривања већи од $1 \text{ mg} / \text{m}^3$ (класа Л) прашина. За ову сврху обратите пажњу на важеће националне одредбе.



Следеће материјале није дозвољено усисавати:

- ужарени материјали (запаљене цигарете, врео пепео итд.)
- запаљиве, експлозивне, агресивне течности (нпр. бензин, растварачи, киселине, раствори итд.)
- запаљиве, експлозивне врсте прашина (нпр. прашине са магнезијумом, алуминијумом итд.)

Заштитите усисивач

- од утицаја влаге и влажних окружењу, осим у случају усисавања течности
- од УВ зрака

Пре пуштања у рад (А)

Филт филтер врећа је код испоруке већ постављена у суд за сакупљање прљавштине.

Проверити да ли се подаци у вези напона назначени на типској табlici поклапају са вредностима напона локалне струјне мреже. Уређај прикључити преко уређаја за заштиту од диференцијалне струје.

Прикључни електрични вод редовно проверавати на оштећења (нпр. напуклине, старење). Неисправни прикључни вод је неопходно да буде замењен од стране особља Мирка сервиса или неког другог стручног лица - електричара.

Користити продужни кабл наведен од стране произвођача или користити модел високог квалитета. Обратити пажњу на минимални попречни пресек кабла:

Дужина кабла	Попречни пресек < 16 А	Попречни пресек < 25 А
< 20 m	1,5 mm ²	2,5 mm ²
20–50 m	2,5 mm ²	4,0 mm ²

Усисивач је дозвољено користити само у неоштећеном стању. Никада немојте да га користите без филтера или са оштећеним филтером. За усисавање сувих прашина потребно је увек користити филтер врећу.

Приликом уклањања прашине у просторији мора да постоји подесна вентилација уколико се отпадни ваздух ослобађа унутар просторије (за ову сврху обратите пажњу на важеће националне одредбе).

Особље задужено за руковање потребно је увек информисати о

- начину руковања усисивачем
- о опасностима које проистичу од материјала који се усисава
- о сигурном уклањању усисаног материјала

Операција (А)

Mirka® Dust Extractor 1025 L	Положај прекидача	Функција
	I	укључивање
	0	искључивање
	AUTO	Auto on/off

Усисавање течности (В)

Пре усисавања течности потребно је уклонити филтер врећу. Проверите функционалну исправност пловка. Ако дође до настанка пене или истицања течности потребно је одмах зауставити све радове и испразнити суд за сакупљање прљавштине.

Чишћење филтер елемента (С)

Ако дође до смањења снаге усисавање:

1. Искључите усисивач.
2. Површином шаке затворите млазницу -или отвор црева за усисавање.
3. Притисните дугме за чишћење филтера најмање три пута на по 2 секунде. Ламеле филтер елемента се услед протока ваздуха који се при томе ствара чисте од наслага прашине.
4. Ако је снага усисавања и даље недовољна: Замените филтер.

Функција дувања (D)

Усисивач има функцију дувања за издување места на којима је отежан прилаз или за сушење површина влажних предмета.

Издувани ваздух немојте неконтролисано да спроводите у просторије. Код коришћења функције дувања користите увек чисто црево. Подигнута прашина може да представља опасност по здравље. Никада немојте функцију дувања да користите у затвореним просторијама.

Прикључивање електричних алата (Е)

Утичницу на усисивачу користите само за намене које су описане у упутству за употребу.

ПАЖЊА! У случају да је неки алат прикључен на утичницу уређаја потребно је да се придржавате упутства и сигурносних упутстава тог уређаја.

Пре прикључивања алата на утичницу:

1. Искључите усисивач.
2. Искључите алат који прикључујете.

Одржавање, чишћење и поправке (F+G)

Само обавља одржавање који су описани у упутству за употребу. Пре чишћење и одржавање уређаја је у основи утикач да се повуче. *Nikada nemojte da prskate vodom gornji deo usisivača: Opasnost po lica, od kratkog spoja.*

Употреба резервних делова и опреме који нису оригиналног порекла могу негативно утицати на сигурност уређаја. Користити само резервне делове и опрему произведене од стране предузећа *Mirka Ltd.*

За одржавање и чишћење, уређај мора да се третира тако да нема опасности за особље за одржавање или других лица.

У области одржавања

- примењују филтрирану вентилацију
- Носите заштитну одећу
- Очистите подручје сервиса, тако да нема опасних материја у животну средину

Код радова на одржавању и поправци потребно је да се сви задржани делови, које није могуће очистити на задовољавајући начин

- упаковати у непропусне вреће
- уклонити на одговарајући начин по националним прописима

Постоји најмање једном годишње од Мирка услуга или обученог лица да изврши тест прашине, нпр оштећења филтера ваздуха, стезање јединице и функције опреме за мониторинг.

Уклањање филтер елемената, филтер врећа и и врећа за уклањање

Филтер елементи, филтер вреће и вреће за уклањање уклоните у складу са националним прописима.

Транспорт

Пре транспорта потребно је затворити све блокаде на посуди за прихват прљавштине. Немојте уређај превртати када се у посуди за прихват прљавштине налази течност. Уређај се не сме подизати помоћу куке на дизалици.

Складиштење

Уређај складишти на сувом без утицаја мраза.

Уређај збринут ради рециклаже



У складу са европском директивом 2012/19/EУ о електричним уређајима и старим електричним уређајима, неопходне је искоришћене електричне уређаје сакупљати одвојено и исте збринуте у складу са еколошким принципима ради рециклаже.

Додатни сервис

Сервис треба да обави обучено особље. Како би била сачувано право на гаранцију и како би се обезбедила оптимална сигурност и функционалност машине ове радове сме да обавља само овлашћени Мирка сервис. За проналажење најближег Мирка сервисног центра потражите помоћ у Мирка служби за купце или код Вашег мирка продавца.

Додатна опрема

Додатна опрема	Mirka Број поруџбине
Уложак филтера	8999600411
Флис филтер врећица (5 комада)	8999000211

Izjava o usklađenosti



Овим изјављујемо да следеће назначена машина на основу свог концепта и типа, као и на основу верзије коју смо пустили у промет одговара одговарајућим основним сигурносним захтевима и захтевима за заштиту здравља смерница. У случају обављања измене на машини која није са нама уговорена ова изјава губи на важности.		
Производ: Mirka® Dust Extractor Тип: 1025 L		
Тип овог уређаја у складу је са следећим важећим одредбама: 2006/42/EK, 2014/30/EU, 2011/65/EK		
Примењен и усклађени стандарди: EN 60335-1:2012 + A11:2014, EN 60335-2-69:2012, EN 55014-1:2006 + A1:2009 + A2:2011, EN 55014-2:2015, EN 61000-3-2:2014, EN 61000-3-3:2013		
Лице овлашћено у вези документације:		
Jeppo 18.04. 2017. Mesto i datum izdavanja	MIRKA Kompanija	 Stefan Sjöberg, generalni direktor

Технички подаци

Mirka® Dust Extractor	1025 L	EU	GB	CN	AU/NZ
Мрежни напон	V	220–240	220–240	220	220–240
Мрежна фреквенција	Hz	50–60	50–60	50–60	50–60
Осигурачи	A	16	13	10	10
Снага _{ис}	Watt	1000	1000	1000	1000
Прикључне вредности за утичницу на уређају	Watt	2600	1900	1200	1200
Укупна прикључна вредност	Watt	3600	3000	2200	2200
Проток волумена, ваздуха	m ³ /h (l/min)	216 (3600)	216 (3600)	216 (3600)	216 (3600)
Потпритисак	hPa (mbar)	210 (210)	210 (210)	210 (210)	210 (210)
Ниво притисних звучних таласа LpA према EN 60704-1 на размаку од 1 m	dB(A)	72 ±2	72 ±2	72 ±2	72 ±2
Бука током рада	dB(A)	64 ±2	64 ±2	64 ±2	64 ±2
Дејство вибрације према шаши и руци	m/s ²	<2,5	<2,5	<2,5	<2,5
Прикључни кабл: дужина	m	5	5	7,5	7,5
Прикључни кабл: тип		H05-VV F	H05-VV F	(YZW) 3x1,5	H05-RR F
Класа заштите	I	I	I	I	I
Врста заштите	IP24	IP24	IP24	IP24	IP24
Ометање радио таласа		55014-1	55014-1	55014-1	55014-1
Прашина класа		L	L	L	L
Капацитет посуде за прихват прљавштине	l	25	25	25	25
Ширина	mm	395	395	395	395
Дубина	mm	375	375	375	375
Висина	mm	530	530	530	530
Тежина	kg	8	8	8	8

Zadržavamo pravo na izmene specifikacija bez prethodnog obaveštenja. Asortiman modela može varirati u zavisnosti od tržišta.

Översättning av engelsk manual. Vi förbehåller oss rätten att göra ändringar i denna bruksanvisning utan föregående meddelande.

Viktigt



Läs dessa säkerhetsanvisningar och instruktioner noggrant före installation, drift eller underhåll av detta verktyg. Förvara bruksanvisningen säkert och lättåtkomligt.

Användningsändamål och föreskriven användning

Förutom bruksanvisningen och de i användarlandet gällande tvingande föreskrifterna för förebyggande av olycksfall skall även vedertagna facktekniska regler för säkert och yrkeskunnigt arbete beaktas.

Maskinen får

- endast användas av personer, som undervisats om hanteringen och som uttryckligen getts i ppdrag att betjäna den
- endast användas under uppsikt

Denna apparat är inte avsedd för användning av personer (inklusive barn) med reducerad fysisk, sensorisk eller mental förmåga, eller bristande erfarenhet och kunskap.

Barn bör hållas under uppsikt för att säkerställa att de inte leker med apparaten.

De maskiner som beskrivs i denna bruksanvisning är lämpade för

- uppsugning av damm och vätskor
- utsug från handdrivna maskiner
- avskiljande av damm med ett expositionsgränsvärde högre än 1 mg/m^3 (dammklass L). Beakta därvidlag gällande nationella bestämmelser.



Följande material får inte sugas upp:

- hett material (glödande cigaretter, het aska osv.)
- brännbara, explosiva, aggressiva vätskor (t.ex. bensen, lösningsmedel, syror, baser osv.)
- brännbart, explosivt, damm (t.ex. magnesiumdamm osv.)

Apparaten måste

- endast användas inomhus och ej utomhus
- skyddas mot UV-strålning

Före idrifttagningen (A)

Filtersäcken av fiberduk är redan monterad i smutsbehållaren vid leverans.

Förvissa dig om att den spänning som finns angiven på typskylten överensstämmer med den lokala nätspänningen. Vi rekommenderar att maskinen ansluts över en jordfelsbrytare.

Kontrollera regelbundet att inte nätanlutningskabeln är skadad genom t.ex. sprickbildning eller åldring. Om nätanlutningskabeln är skadad, måste denna bytas ut av Mirka-Service eller behörig elektriker innan maskinen tas i bruk, för att förhindra att fara uppstår. Använd endast den typ av nätsladd som anges i bruksanvisningen.

Om en förlängningskabel behövs ska endast en slang som föreskrivs av användaren eller av ännu högre kvalitet användas. När förlängningskabel används, ska man ge akt på minsta ledarearea:

Kabellängd	Area < 16 A	Area < 25 A
< 20 m	1,5 mm ²	2,5 mm ²
20–50 m	2,5 mm ²	4,0 mm ²

Apparaten får endast användas om den är i oskadat skick. Sug aldrig med skadat filter. Använd alltid en filtersäck vid sugning av torrt damm.

Om dammsugarens frånluft leds tillbaka in i rummet måste tillräcklig luftväxling finnas i rummet, (beakta därvidlag gällande nationella bestämmelser).

Innan maskinens betjäningspersonal påbörjar arbetet ske de informeras om

- hur maskinen används
- vilka risker som det uppsugna materialet utgör
- säker destruktion av det uppsugna materialet

Användning (A)

Mirka® Dust Extractor 1025 L	Strömställarläge	Funktion
	I	På
	0	Av
	AUTO	Auto on/off

Uppsugning av vätska (B)

Före uppsugning av vätskor måste principiellt filtersäcken avlägsnas. Kontrollera att flottören fungerar.

Vid skumbildning eller om vätska tränger ut, ska arbetet omedelbart avslutas och smutsbehållaren tömmas.

Rensning av filterelement (C)

När sugeffekten försvagas:

1. Inkoppling av dammsugare
2. Stäng munstyckets eller sugslangens öppning med handflatan.
3. Tryck in knappen för filterrengöring minst tre gånger för 2 sekunder. Genom den luftström som då uppstår, rensas filterelementets lameller från avlagrat damm.
4. Om sugeffekten är för låg efter filter rengöring: ersätta filtret.

Blower funktion (D)

Rensaren har en blåsfunktion att rengöra svåråtkomliga ställen eller för att torka ytan på våta artiklar.

Direkt inte luften i rum på ett okontrollerat sätt. När du använder blåsfunktionen, använd alltid en ren slang. Rörde upp damm kan vara farligt för hälsan. Använd inte blåsfunktionen i slutna rum.

Anslutning av elapparat (E)

Uttaget på maskinen får endast användas för det ändamål som föreskrivs i bruksanvisningen.

OBS! För de apparater som är anslutna till apparatuttaget ska resp. apparats bruksanvisning och säkerhetsföreskrifterna i dessa beaktas.

Innan apparat ansluts till apparatuttaget:

1. Stäng av dammsugaren.
2. Stäng av den apparat som ska anslutas.

Service, rengöring och reparationer (F+G)

Utför endast de servicearbeten som beskrivs i bruksanvisningen. Innan maskinen rengörs eller service utförs, ska principiellt alltid stäckproppen dras ut. Spola aldrig av dammsugarens överdel med vatten: personfara, kortslutningsrisk.

Om icke-original reservdelar och tillbehör används kan det inverka på apparatens säkerhet. Använd endast reservdelar och tillbehör från Mirka.

Vid service och rengöring måste maskinen behandlas så att inte fara uppstår för servicepersonal och andra personer.

Inom serviceområdet

- ska filtrerad tvångsventilation användas
- ska skyddsklädsel användas
- ska allt rengöras på sådant sätt att inga farliga ämnen kan komma ut i omgivningen

Vid servicearbeten och reparationer, måste alla förorenade delar som inte kunde rengöras tillfredställande

- förpackas i ogenomsläppliga påsar
- överlämnas till destruktion i överensstämmelse med giltiga föreskrifter

Minst en gång per år ska Mirka-servicetekniker eller en utbildad person utföra en dammteknisk kontroll, t.ex. beträffande skador på filtret, maskinens lufttätethet och kontrollanordningarnas funktion.

Bortskaffande av filterelement, filtersäckar och avfallssäckar

Förfoga filterelement, filtersäckar och avfallssäckar i enlighet med nationella lagar.

Transport

Före transporten ska alla lås stängas på smutsbehållaren Tippa inte maskinen när vätska finns i smutsbehållaren Lyft inte maskinen med krankrok

Lagring

Lagra apparaten på torrt och frostskyddat ställe.

Lämna in maskinen för återvinning



Enligt EU-direktiv 2012/19/EU om avfall som utgörs av eller innehåller elektriska och elektroniska komponenter måste dessa samlas in separat och tillföras en miljövänlig återvinning. Vid frågor ber vi dig kontakta kommunförvaltningen eller närmaste återförsäljare.

Ytterligare service

Service ska alltid utföras av utbildad personal. För att verktygets garanti ska gälla och för att garantera en hög säkerhet och funktionalitet bör du anlita ett auktoriserat Mirka servicecenter. För information om närmaste auktoriserade Mirka servicecenter, kontakta Mirkas kundtjänst eller din Mirka-återförsäljare.

Reservdelar och tillbehör

Beskrivning	Mirka Best.nr.
Filterelement	8999600411
Dukfiltersäck (5 styck)	8999000211

Försäkran om överensstämmelse



Härmed försäkras vi att nedanstående betecknade maskin i ändamål och konstruktion samt i den av oss levererade versionen motsvarar direktivens tillämpliga grundläggande säkerhets- och hälsokrav. Vid ändringar på maskinen som inte har godkänts av oss blir denna överensstämmelseförklaring ogiltig.		
Produkt: Mirka® Dust Extractor Typ: 1025 L		
Tillämpliga direktiv: 2006/42/EG, 2014/30/EU, 2011/65/EG		
Tillämpade harmoniserade normer: EN 60335-1:2012 + A11:2014, EN 60335-2-69:2012, EN 55014-1:2006 + A1:2009 + A2:2011, EN 55014-2:2015, EN 61000-3-2:2014, EN 61000-3-3:2013		
Dokumentationsbefullmäktigad:		
Jeppo 2017-04-18 Plats och datum för utfärdande	MIRKA Företag	 Stefan Sjöberg, vd

Tekniska data

Mirka® Dust Extractor	1025 L	EU	GB	CN	AU/NZ
Nätspänning	V	220–240	220–240	220	220–240
Nätfrekvens	Hz	50–60	50–60	50–60	50–60
Nätsäkring	A	16	13	10	10
Anslutningseffekt ^{IEC}	Watt	1000	1000	1000	1000
Anslutningsvärde för apparatuttag	Watt	2600	1900	1200	1200
Anslutningseffekt	Watt	3600	3000	2200	2200
Luftflöde	m ³ /h (l/min)	216 (3600)	216 (3600)	216 (3600)	216 (3600)
Undertryck	hPa (mbar)	210 (210)	210 (210)	210 (210)	210 (210)
Ljudtrycksnivå på mätyta, 1 m avstånd, EN 60704-1	dB(A)	72 ±2	72 ±2	72 ±2	72 ±2
Ljudnivå vid arbete	dB(A)	64 ±2	64 ±2	64 ±2	64 ±2
Hand-/armvibrationer	m/s ²	<2,5	<2,5	<2,5	<2,5
Nätanslutningskabel: Längd	m	5	5	7,5	7,5
Nätanslutningskabel: Typ		H05-VV F	H05-VV F	(YZW) 3x1,5	H05-RR F
Skyddsklass		I	I	I	I
Kapslingsklass		IP24	IP24	IP24	IP24
Avstörningsgrad		55014-1	55014-1	55014-1	55014-1
Dammklass		L	L	L	L
Behållarens volym	l	25	25	25	25
Bredd	mm	395	395	395	395
Djup	mm	375	375	375	375
Höjd	mm	530	530	530	530
Vikt inkl. tillbehör (netto, vanligaste användningsområdet)	kg	8	8	8	8

Specifikationerna kan komma att ändras utan föregående meddelande. Modellutbudet kan variera mellan olika marknader.

İngilizce kılavuzun çevirisi. Bu kılavuzda ön ihbarda bulunmadan değişiklik yapma hakkını saklı tutarız.

Önemli



Bu aleti kurmadan, çalıştırmadan veya aletin bakımını yapmadan önce güvenlik ve çalışma talimatlarını dikkatlice okuyun. Bu talimatları güvenli ve erişilebilir bir yerde saklayın.

Kullanım amacı ve amacına uygun kullanım

Cihazın işletilmesi geçerli olan ulusal hükümlere tabidir. İşletme kılavuzunun ve kullanıldığı ülkede kazaların önlenilmesi ilişkin geçerli olan bağlayıcı düzenlemelerin yanı sıra güvenli ve usulüne uygun çalışma hususundaki kabul edilmiş uzman teknik kurallara da dikkat edilmesi gerekmektedir.

Cihaz

- sadece kullanımı kendilerini gösterilmiş olan ve kesin olarak kumandası ile görevlendirilmiş kişiler tarafından
- sadece gözetim altında çalıştırılabilir ve

Bu cihazın, düşük fiziksel, algısal ya da zihinsel yeteneklere sahip, veya deneyim ve bilgi eksikliği olan kişiler (çocuklar dahil) tarafından kullanılması amaçlanmamıştır.

Araçla oynamalarını sağlamak için çocuklar denetim altında tutulmalıdır.

Bu işletme kılavuzunda tarif edilen cihazlar

- toz ve sıvı için uygundur
- elle yönlendirilen makinelerin temizlenmesi için
- yayılma sınır değeri 1 mg/m³ üzerinde olan tozların (toz sınıfı L) emilmesi için kullanılmaya elverişlidir. Lütfen bu hususta geçerli olan ulusal hükümlere dikkat ediniz.



Aşağıdaki malzemelerin emdirilmesi uygun değildir:

- sıcak malzemeler (yanan izmaritler, sıcak kül vs.)
- yanabilir, patlayabilir, aşındırıcı sıvılar (örn. benzin, solventler, asitler, lavgalar vs.)
- yanabilir, patlayabilir tozlar (örn. magnezyum tozu vs.)

Cihaz

- sadece iç mekan kullanımı için
- UV ışınlarına karşı korunmalıdır

İşletmeye almadan önce (A)

Keçe filtre torbası teslimat durumunda kir haznesine yerleştirilmiştir.

Voltaj plakasında gösterilen emin olun yerel şebeke güç kaynağının gerilim karşılık gelir. Cihazın bir yanlış akıma karşı koruma şalteri üzerinden elektrige bağlanması tavsiye edilir.

Şebeke bağlantı kablosunu düzenli aralıklarda, örn. çatlak oluşumu veya eskime gibi hasarlar yönünden kontrol ediniz. Şebeke bağlantı kablosu hasarlıysa, tehlikeleri önlemek için cihazın tekrar kullanılmasından önce Mirka servisi tarafından veya bir elektrik uzmanı tarafından yenilenmesi gerekmektedir. Kullanma kılavuzunda belirtilen güç kablosu sadece türünü kullanın.

Uzatma kablosu olarak sadece üretici tarafından belirtilmiş veya daha kaliteli modelleri kullanınız. Bir uzatma kablosunun kullanılması halinde, kablounun asgari kesitine dikkat edilmelidir:

Kablo uzunluđum	Kesit < 16 A	Kesit < 25 A
< 20 m	1,5 mm ²	2,5 mm ²
20–50 m	2,5 mm ²	4,0 mm ²

Hasarsız durumda ise sadece cihazı kullanın. Kesinlikle hasarlı filtre elemanı ile emme işlemi yapmayınız. Kuru tozları çekmek için daima bir filtre torbası kullanın.

Toz gidericilerinde, cihazdan çıkan hava tekrar mekanın içine verildiğinde, mekan içinde yeterli bir havalandırma oranının olması gerekmektedir (lütfen bu hususta geçerli olan ulusal hükümlere dikkat ediniz).

Cihazı kullanacak personel çalışmadan önce aşağıdaki hususlarda bilgilendirilmelidir:

- cihazın nasıl kullanıldığı
- emilen malzemeden kaynaklanan tehlikeler
- emilen malzemenin emniyetli bir şekilde yok edilmesi

Kullanılması (A)

Mirka® Dust Extractor 1025 L	Şalter konumu	Fonksiyon
	I	Açık
	0	Kapalı
	AUTO	Auto on/off

Sıvı maddelerin emilerek temizlenmesi (B)

Sıvı toplanmakta, önce, her zaman filtre poşeti çıkarın. şamandıra düzgün çalıştığını kontrol edin. Şamandıra düzgün çalıştığını kontrol edin. Köpük oluşumunda ve sıvı çıktığında çalışmaya derhal ara veriniz ve pislik kabını boşaltınız.

Filtre elemanının temizlenmesi (C)

Emme gücü azaldığında:

1. Süpürge çalıştırılması.
2. Elinizle enjektör veya emme hortumu ağzını kapatınız.
3. 2 saniye için toz filtresi kullanma düğmesinin en az üç kez basın. Böylece oluşan hava akımından dolayı filtre elemanının lamelleri üzerine birikmiş olan tozlar temizlenmektedir.
4. Emiş gücü filtre temizlendikten sonra çok düşük ise: filtreyi değiştirin.

Fan modu (D)

Vakum Islak öğeleri yüzeylerin kurutulması için erişilemez alanlar dışarı üfleme veya bir köruk işlevi vardır.

Hiçbir kontrolsüz odalarda havayı yönlendirmek. Fan modu kullandığınızda, her zaman temiz bir tüp kullanın. Karıştırılmış-up toz sağlığı için tehlikeli olabilir. Kapalı odalarda üfleyici kullanmayın.

Elektronik cihazların bağlanması (E)

Cihazdaki priz sadece işletme kılavuzunda belirlenmiş olan amaç için kullanılmalıdır.

Bir cihazın fişi bu cihaz prizine takılmadan önce:

1. Süpürge kapatılmalıdır.
2. Bağlanacak olan cihaz kapatılmalıdır.

DIKKAT! Cihaz prizine bağlanmış cihazlarda, ilgili işletme kılavuzları ve içindeki güvenlik bilgilerine dikkat edilmelidir.

Bakım, temizlik ve onarım (F+G)

Sadece işletme kılavuzunda tarif edilen bakım çalışmaları uygulanmalıdır. Süpürgeyi temizleme ve bakıma tabi tutma işleminden önce, genel olarak şebeke fişi çekilip prizden çıkarılmalıdır. Emicinin üst parçasına kesinlikle su püskürtülmemelidir: İnsanlar için tehlike, kısa devre tehlikesi.

Orijinal olmayan yedek ve aksesuar parçalarının kullanılması cihazın güvenliğini etkileyebilir. Sadece Mirka yedek ve aksesuar parçaları kullanınız.

Bakım ve temizlik için cihaz, bakım personeli ve başka kişiler için tehlikeler oluşturmayacak şekilde işleme tabi tutulmalıdır.

Bakım alanında

- filtreli cebri havalandırmalar kullanılmalıdır
- koruyucu giysi giyilmelidir
- bakım alanını, çevreye tehlikeli maddeler ulaşmayacak şekilde temizleyiniz.

Bakım ve tamir işlerinde, memnun edici şekilde temizlenemeyen bütün parçaların

- sızma yapmayan poşetler içine ambalajlanması
- yok edilmeleriyle ilgili geçerli hükümlere uygun olarak imha edilmeleri gerekmektedir

Yılda en az bir kez Mirka servisi veya eğitim görmüş bir eleman tarafından toz tekniği açısından bir denetimin yapılması gerekmektedir, örn. filtrenin hasarlı olup olmadığı, cihazın hava sızdırmazlığı ve kontrol tertibatlarının işlevi yönünden.

Filtre elemanları, filtre torbaları ve çöp torbaları

Filtre elemanları, filtre torbalar ve çuvallar atık, ulusal düzenlemelere uygun olarak atın.

Taşıması

Taşımadan önce pislik kabının bütün kapaklarını kapatınız. Pislik kabı içinde sıvı bulunduğunda, cihazı ters çevirmeyiniz veya yanının üzerine yatırmayınız. Cihazı vinç halkasıyla yukarı kaldırmayınız.

Muhafaza edilmesi

Cihazı kuru ve dondan korunmuş bir yerde muhafaza ediniz.

Cihazın tekrar değerlendirmeye tabi tutulması



Elektrikli ve Elektrikli Kullanılmış Cihazlara ilişkin 2012/19/AB sayılı Avrupa Direktifine göre kullanılan elektrikli cihazların ayrı olarak biriktirilmesi ve çevreye uygun bir tekrar değerlendirme işlemine tabi tutulmaları gerekmektedir. Sorularınızda lütfen belediye idarenize veya en yakın satıcınıza sorunuz.

Diğer servis işlemleri

Servis işlemleri her zaman eğitimli personel tarafından gerçekleştirilmelidir. Aletin garantisini bozmamak ve aletin her zaman güvenli bir şekilde çalışmasını ve işlev görmesini sağlamak için, servis hizmetlerinin Mirka tarafından yetkilendirilmiş bir servis merkezi tarafından verilmesi gerekmektedir. Yerel Mirka yetkilendirilmiş servis merkezini bulmak için Mirka Müşteri Hizmetleriyle veya Mirka satıcınızla iletişime geçin.

Yedek parçalar ve aksesuarlar

Tanım	Mirka Sipariş no.
Filtre elemanı	8999600411
Fleece filtre torbaları (5 adet)	8999000211

Uygunluk Beyanı



İşbu belge ile aşağıda tanımlanan makinenin konsepti ve tasarımı ve tarafımızdan piyasaya sürülen modeliyle yönetmeliklerinin temel teşkil eden ilgili güvenlik ve sağlık yükümlülüklerine uygun olduğunu bildiririz. Onayımız olmadan cihazda herhangi bir değişiklik yapılması durumunda bu beyan geçerliliğini yitirir.		
Ürün: Mirka® Dust Extractor Tip: 1025 L		
İlgili yönetmelikleri: 2006/42/AK, 2014/30/AB, 2011/65/AK		
Kullanılmış olan uyumlu standartlar: EN 60335-1:2012 + A11:2014, EN 60335-2-69:2012, EN 55014-1:2006 + A1:2009 + A2:2011, EN 55014-2:2015, EN 61000-3-2:2014, EN 61000-3-3:2013		
Dokümantasyon sorumlusu:		
Jeppo 18.04.2017 Düzenleme yeri ve tarihi	MIRKA Şirket	 Stefan Sjöberg, CEO

Teknik özellikler

Mirka® Dust Extractor	1025 L	EU	GB	CN	AU/NZ
Gerilim	V	220-240	220-240	220	220-240
Şebeke frekansı	Hz	50-60	50-60	50-60	50-60
Şebeke sigortası	A	16	13	10	10
Aldığı güç _{f, IEC}	Watt	1000	1000	1000	1000
Cihaz prizi için bağlantı değeri	Watt	2600	1900	1200	1200
Toplam bağlantı değeri	Watt	3600	3000	2200	2200
Hava debisi	m ³ /h (l/min)	216 (3600)	216 (3600)	216 (3600)	216 (3600)
Vakum	hPa (mbar)	210 (210)	210 (210)	210 (210)	210 (210)
ISO 3744, EN 60704-1 standardına göre 1 m mesafede ölçme yüzeyi ses basınç seviyesi	dB(A)	72 ±2	72 ±2	72 ±2	72 ±2
Çalışma sesi	dB(A)	64 ±2	64 ±2	64 ±2	64 ±2
El-kol titreşimi	m/s ²	<2,5	<2,5	<2,5	<2,5
Şebeke bağlantı kablosu: Uzunluğu	m	5	5	7,5	7,5
Şebeke bağlantı kablosu: Tipi		H05-VV F	H05-VV F	(YZW) 3x1,5	H05-RR F
Koruma sınıfı		I	I	I	I
Koruma türü		IP24	IP24	IP24	IP24
Parazit giderme derecesi		55014-1	55014-1	55014-1	55014-1
Toz sınıfı		L	L	L	L
Kap hacmi	l	25	25	25	25
Genişlik	mm	395	395	395	395
Derinlik	mm	375	375	375	375
Yükseklik	mm	530	530	530	530
Ağırlık aksesuarları ile (net, en yaygın uygulama)	kg	8	8	8	8

Teknik özellikler ön-ihbarsız değiştirilebilir. Model serisi pazarlar arasında farklılıklar gösterebilir.

英文手册翻译。我们保留不经事先通知即更改本手册的权利。

重要事项



在将机器投入运行、进行操作或维护之前，必须认真通读本安全提示和使用说明书。请妥善保管本使用说明书，以备随时查阅。

应用目的和按规定使用

除遵守使用说明书以及所在国家现行事故预防规定之外，还应遵守安全和专业工作实践方面的技术规定。

吸尘器

- 只允许接受过操作指导并得到明确操作授权的人员使用。
- 只能在监督下进行操作。

肢体、感官或精神方面存在障碍以及缺乏经验和知识的人（包括儿童）不得使用吸尘器。

请看护好儿童，不要令其玩耍吸尘器。

吸尘器适用于

- 吸取灰尘和液体
- 用于在手动传送机器上进行吸取
- 分离爆炸极限值大于 1 mg/m^3 的灰尘（灰尘等级 L）。在此要遵守所在国的有效规定。



不得吸取以下物质：

- 灼热物质（未熄灭的香烟、灼热的烟灰等）
- 可燃、爆炸性、腐蚀性液体（如汽油、熔剂、酸、碱等）
- 可燃、爆炸性灰尘（如镁尘等）

吸尘器

- 在不吸取液体时应放置在防雨防潮的环境中
- 还应防止紫外线

在开始使用前 (A)

确保当地的电源电压与铭牌上规定的电压一致。通过故障电流保护开关 (FI) 将吸尘器连接至电网。

定期检查电源连接线是否出现裂纹或老化等损坏。如果电源连接线损坏，在继续使用吸尘器前必须由 Mirka 服务人员或专业电工进行更换，避免产生危害。

只允许使用生产商指定或更高档的延长线。注意导线的最小横截面：

电缆长度	横截面 < 16 A	横截面 < 25 A
< 20 m	1.5 mm ²	2.5 mm ²
20 – 50 m	2.5 mm ²	4.0 mm ²

吸尘器只允许在完好状况时投入使用。不得在无过滤器情况下或使用已损坏的过滤器进行吸尘。在吸取干燥灰尘时，应始终使用过滤袋。

在除尘时，如果吸尘器排出的空气会回到除尘空间，则必须确保空间内具有足够的换气率（为此请遵守所在国的有效规定）。

操作人员在开始工作前必须了解

- 吸尘器的操作
- 由所吸取物质引发的危险
- 吸取物质的安全处理

操作 (A)

Mirka® Dust Extractor 1025 L	开关位置	功能
	I	开
	0	关
	AUTO	自动开/关

吸取液体 (B)

在吸取液体前必须取出过滤袋。检查浮子的功能。在产生泡沫或溢出液体时，应立即停止工作并清空污物箱。

清洁过滤元件 (C)

如果吸尘性能减弱：

1. 打开吸尘器。
2. 用手心盖住喷嘴或吸管开口。
3. 每 2 秒钟至少按压过滤器清洁操作按钮三次。由此产生的气流会将积聚的灰尘吹走，从而清洁过滤元件上的薄片。
4. 如果在清洁过滤器后吸尘性能太弱：更换过滤器。

基本功能 (D)

吸尘器具有对难以触及的位置进行除尘或者对潮湿物品表面进行干燥的基本功能。

吹出的空气会不受控制地在室内飘散。在使用基本功能时，应一直使用洁净的软管。扬起的灰尘可能对健康造成损害。不得在封闭式空间内使用基本功能。

连接电气工具 (E)

吸尘器上的插座仅适用于使用说明中规定的目的。

注意！使用设备插座上连接的工具时，应遵守其使用说明书及其中包含的安全提示。

在将工具插入设备插座前：

1. 关闭吸尘器。
2. 关闭要连接的工具。

维护、清洁和维修 (F+G)

仅应进行使用说明中描述的维护工作。在清洁和维护吸尘器前，原则上应拔下电源插头。严禁用水冲洗吸尘器上部：人员危险、短路危险。

使用非原装配件和附件可能对吸尘器的安全造成影响。仅应使用 Mirka Ltd 的配件和附件。

为进行维护和清洁，必须确保吸尘器不会对维护人员及其他人员带来危险。

在维护区域内，应当：

- 使用经过过滤的强制通风
- 穿戴防护服
- 清洁维护区域，注意务使有害物质进入周围环境中

在进行维护和维修工作时，必须将所有清洁效果不佳的脏污零件

- 包装在不会渗漏的袋子中
- 根据所在国有效的清理规定妥善处理

处理过滤元件和过滤袋

根据所在国规定对过滤元件和过滤袋进行处理。

运输

在运输之前，应关闭污物箱的所有锁紧装置。污物箱内存在液体时，请勿倾翻设备。不得使用起重机吊钩起吊吸尘器。

仓储

吸尘器应保存在干燥和防冻之处。

回收吸尘器



根据电子和电气旧设备欧盟指令 2012/19/EU 的规定，必须分别收集使用过的电子设备，并进行符合环保要求的回收。如有问题，请联系当地政府或最近的经销商。

广泛的服务

必须始终由受过培训的人员进行服务。为确保质保的有效性以及机器的最佳安全性和功能，只允许由授权的 Mirka 服务人员对该工具进行操作。如需寻找最近的授权 Mirka 服务中心，请咨询 Mirka 客服部或 Mirka 经销商。

配件和附件

说明	Mirka 编号
过滤元件	8999600411
无纺布过滤袋 (5 只)	8999000211

符合性声明



我们在此声明，以下所述机器基于其设计和结构及由我们提出的技术要求符合指令的相关基础安全和健康要求。如有未经我方同意的更改，则该声明失效。		
产品：Mirka® Dust Extractor		
型号：1025 L		
相关指令：2006/42/EC, 2014/30/EU, 2011/65/EC		
采用的统一标准：EN 60335-1:2012 + A11:2014, EN 60335-2-69:2012, EN 55014-1:2006 + A1:2009 + A2:2011, EN 55014-2:2015, EN 61000-3-2:2014, EN 61000-3-3:2013		
文档全权代表：		
Jeppo 2017 年 4 月 17 日	MIRKA	
签发地点和日期	公司	Stefan Sjöberg, 首席执行官

技术参数

Mirka® Dust Extractor	1025 L	EU	GB	CN	AU/NZ
电源电压	V	220–240	220–240	220	220–240
电源频率	Hz	50–60	50–60	50–60	50–60
保险丝	A	16	13	10	10
功耗 ^{IEC}	Watt	1000	1000	1000	1000
设备插座连接负载	Watt	2600	1900	1200	1200
总连接负载	Watt	3600	3000	2200	2200
空气体积流量	m³/h (l/min)	216 (3600)	216 (3600)	216 (3600)	216 (3600)
低气压	hPa (mbar)	210 (210)	210 (210)	210 (210)	210 (210)
1 m 距离处测量的表面噪音等级, ISO 3744, EN 60704-2-1	dB(A)	72 ±2	72 ±2	72 ±2	72 ±2
工作噪音	dB(A)	64 ±2	64 ±2	64 ±2	64 ±2
手-手臂振动	m/s²	<2,5	<2,5	<2,5	<2,5
电源连接线长度	m	5	5	7,5	7,5
电源连接线, 类型		H05-VV F	H05-VV F	(YZW) 3x1,5	H05-RR F
防护等级		I	I	I	I
防护类型		IP24	IP24	IP24	IP24
无线电干扰级别		55014-1	55014-1	55014-1	55014-1
灰尘等级		L	L	L	L
容器容积	l	25	25	25	25
宽度	mm	395	395	395	395
深度	mm	375	375	375	375
高度	mm	530	530	530	530
含附件重量 (正常用途下的净重)	kg	8	8	8	8

规格如有变更，恕不另行通知。型号系列在不同市场或有不同。

MIRKA



Mirka Ltd
Finland

Brazil Mirka Brasil Ltda.

Canada Mirka Canada Inc.

China Mirka Trading Shanghai Co., Ltd

Finland & Baltics KWH Mirka Ltd

France Mirka France Sarl

Germany Mirka GmbH

India Mirka India Pvt Ltd

Italy Mirka Italia s.r.l.

Mexico Mirka Mexicana S.A. de C.V.

Russia Mirka Rus LLC

Singapore Mirka Asia Pacific Pte Ltd

Spain KWH Mirka Ibérica S.A.U.

Sweden Mirka Scandinavia AB

Turkey Mirka Turkey Zımpara Ltd Şirketi

United Kingdom Mirka (UK) Ltd

United Arab Emirates Mirka Middle East FZCO

USA Mirka USA Inc.

For contact information,
please visit www.mirka.com

Quality from start to finish

